

Panasonic®

使用说明书 家用电冰箱 (无霜冷藏冷冻箱)

型号 NR-W620TX-XF

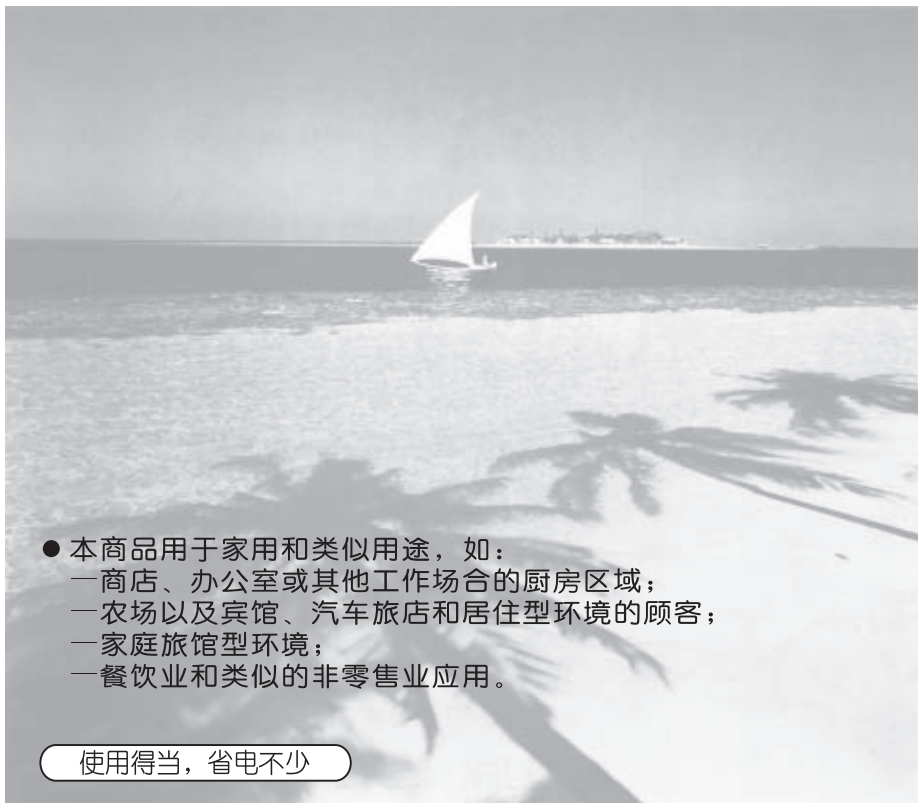

- 本商品用于家用和类似用途，如：
 - 商店、办公室或其他工作场合的厨房区域；
 - 农场以及宾馆、汽车旅店和居住型环境的顾客；
 - 家庭旅馆型环境；
 - 餐饮业和类似的非零售业应用。

使用得当，省电不少

另附保修证

- 请仔细阅读本说明书和保修证后妥善保管，以备需要时查阅。
使用前务必请仔细阅读「安全上的注意事项」。
- 如果您需要修理或咨询时，请您与Panasonic客户咨询服务中心：
400-810-0781联系或访问Panasonic官方网站 (<http://panasonic.cn>)，
我们将竭诚为您提供优质的服务。
- 衷心感谢您购买Panasonic电冰箱。

目 次

特点	3
安全上的注意事项	4
安装方法	7
存放食品的最佳方法	10
控制面板的名称与功能	11
温度设定方法	13
功能设定方法	14
APP的使用方法	18
冷藏室的使用方法	32
臻材室的使用方法	34
变温室的使用方法	35
冷冻室的使用方法	36
自动制冰机的使用方法	36
零部件的拆卸安装方法	40
除霜及保养方法	41
自动制冰机的保养方法	42
疑问解答	44
保修和售后服务	48
产品中有害物质的名称及含量	48
电路图	49
装箱单	50
备忘录	51
规格	封底

保护环境

废弃包装



包装材料是可再次利用的物品，废弃时请正确处理。
应将包装袋、纸箱或塑料薄膜放置在婴幼儿无法触及的地方，
避免受伤或窒息。

废弃冰箱

- 拔出电源插头。
- 剪断电源线，将冰箱和电源插头一起废弃。
- 卸下冰箱门、门封条，避免幼儿进入玩耍发生意外。
- 冰箱采用可燃性制冷剂，隔热保温材料使用了环戊烷，请联系有资质的回收公司处理产品，以免对环境造成影响或引起其他危害。

特点

- ◆ **与高端厨房完美匹配的高品位外观设计**
 - 采用全无框纯平玻璃及纯铝合金把手，细节体现品位。
 - 冷藏室内面发光玻璃搁板，提升内饰整体高档感。
- ◆ **高效节能**
 - 采用Panasonic变频压缩机，耗电更少、噪音更低。
 - 节能导航功能，通过记忆智能转换三种运行方式，有效达到节能省电。
- ◆ **顶置式压缩机**

Panasonic独特的顶置式压缩机设计，将传统的底部压缩机移至冰箱顶部，有效优化内部使用空间。
- ◆ **全自动制冰系统**

特有的全自动制冰系统，随时满足您使用冰块的需求，同时具备快速制冰、制冰停止和制冰清洁的功能。
- ◆ **全开式导轨，双层抽屉式大冷冻室**
 - 全开式设计，食物藏在最深处也能方便取出。高耐压滑轨，承重能力优越，单手就能轻松开合装满食材的抽屉。
 - 双层抽屉式大容量冷冻室，充分满足您节假日或集中采购的大冷冻需求。
- ◆ **臻材室**

通过控制臻材室内的湿度，为需要在干燥条件下保存的茶叶、干货等食材提供适宜的保存环境。
- ◆ **智能化控制，开启智能便捷的饮食生活**

通过APP,随时掌控冰箱状态，享受智能便捷的操作体验。更有食材管理功能和海量菜谱提供，为家人的健康保驾护航
- ◆ **变温室**

可设置为冷藏、冰鲜、微冻状态，根据自己的生活习惯和季节的变化随意选择适合的保存温度，最大限度地保持不同食物的新鲜和营养，使用更方便。
- ◆ **银离子抗菌装置**

冷藏室内配备有银离子抗菌装置，能有效抑制细菌产生。
- ◆ **除异味净化功能**

冷藏室内配备有银离子生物除味装置，对异味能进行有效的吸附和分解，从而为食物营造清新的保存环境。
- ◆ **速冻功能**

快速冷冻，保持食品的原汁原味。
- ◆ **电脑控制、LED显示屏**
 - 冷藏室、冷冻室、臻材室、变温室分别由电脑系统控制；
 - LED显示屏显示温度、功能；
 - 触摸屏按键，温度、功能设定简单方便；
 - 冷藏室、冷冻室忘关门提示功能；
 - 假日功能；
 - 按键锁定功能。

安全上的注意事项

务请遵照下述注意事项

为了避免危害使用者以及给他人造成财产损失，特此说明下列务必遵守的事项。

■ 采用了错误使用方法时产生的危害以及损失的程度，予以区分说明。



警告

有可能导致死亡或重伤的事项。



注意

有可能发生人身伤害或损坏财产的事项。

■ 要求遵守的事项，按下列图示区分并说明。



为禁止内容。



为务必执行的内容。



警告

■ 有导致火灾、受伤、爆炸、触电等的风险。

电源插头及电源线



禁止

- 请勿用湿手触摸电源插头。
- 请勿损坏电源插头及电源线。
- 电源插头或电源线如有破损，请勿使用。
- 请勿捆扎电源线。
- 请勿采用拉扯电源线的方式来拔掉电源插头。
- 请勿使用出现松动的插座。
- 冰箱背面请勿挤压电源插头。



必须

- 必须使用独立的、带接地线的壁装专用三芯电源插座，并确保电源回路可靠接地。
- 冰箱应使用AC220V、10A以上规格的电源插座。
- 以电源线向下的方向，切实把电源插头插到底。
- 若在电压波动范围较大（超过187~242V范围）的情况下使用冰箱，可能导致其无法正常使用或发生其他意外，建议加装500W以上的自动稳压器配合使用。
- 电源插头及电源线出现异常情况时，请立即拔下电源插头。
- 检修、清洁冰箱时必须拔下电源插头。
- 电源插头的位置应便于清扫。（必须定期清除电源插头上的灰尘，若积存灰尘，则会因潮湿等引起绝缘不良或火灾。）
- 若电源线损坏，请联系Panasonic客户咨询服务中心，为了避免危险切不可私自更换，必须由制造商、其维修部或类似部门的专业人员更换。

使用时



禁止

- 请勿自己动手拆开修理和改造冰箱。
- 请勿损坏冰箱的制冷管路，避免因制冷剂泄露遇火而引起火灾。
- 请勿在冰箱附近使用易燃性喷剂。
- 请勿敲击冰箱玻璃门，取放物品时请勿碰撞冰箱玻璃门，可能会敲碎玻璃。
- 除了制造商推荐使用的类型外，不得在冰箱的食品储藏室使用电器。
- 请勿拆卸面发光搁板。
- 请勿拆卸冰箱后部的盖板。
- 请勿向冰箱箱体及内部洒水。
- 请勿让儿童吊在冰箱门上。
- 请勿放入易燃物品、爆炸物，如助燃喷雾剂。
- 请勿储存药品和学术试验材料。
- 请勿强烈撞击玻璃搁板。
- 请勿用手触摸自动制冰机的机械部分。
- 自动制冰机的贮水容器仅可充注饮用水。
- 制冰进行时请勿卸下制冰盒。



必须

- 玻璃搁板很重，在拆卸时要特别小心，以免掉落砸伤。
- 若易燃性气体泄漏，应打开窗户通风换气，不要触碰冰箱。
- 若闻到焦糊味，应拔下电源插头中断冰箱运转。
- 若LED照明灯损坏，请联系Panasonic客户咨询服务中心，切不要私自更换。
- 若冰箱玻璃门有破损或豁口时不要触摸玻璃，请联系Panasonic客户咨询服务中心。
- 本产品不适合儿童或有体力、感官或精神缺陷的人使用，除非有负责他们安全的人对他们进行与产品使用有关的监督和指导。应照看好儿童，确保他们不玩耍本产品。

放置时



禁止

- 请勿将冰箱放置在容易溅到水的地方。
- 请勿将盛有水的容器、电源插座、稳压电源、微波炉及类似点燃的蜡烛等物品放置在冰箱顶部。



必须

- 冰箱周围或在嵌入式结构里无阻碍物，保持通风通畅。
- 冰箱在潮湿场所使用时，必须进行接地及安装漏电保护装置。

废弃时



必须

- 废弃冰箱时，请卸下冰箱门、门封条，避免幼儿进入玩耍发生意外。
- 冰箱采用可燃性制冷剂，隔热保温材料使用了环戊烷，因此废弃时必须应用妥善的方法加以丢弃。

注意

- 有导致烧伤、受伤、事故等的风险。

使用时



禁止

- 请勿将瓶类放入冷冻室。
(瓶内液体冷冻后发生膨胀，引起瓶破裂而受伤)
- 放置瓶类等物品时，物品请勿超出搁板边缘。
(若硬塞入大瓶，开关门时可能会掉落而伤及人体)
- 请勿用湿手触摸冷冻室内的食品和容器。
(可能导致手冻伤，尤其是金属容器)
- 请勿食用发出异味或变色的食品。
(若食用腐败的食品会引发疾病)

清洁时



禁止

- 请勿将手伸入冰箱底部。
(清洁时，若手伸入底部可能导致手划伤)
- 请勿过度擦拭金属导轨。



必须

- 清洁过程中若需移动冰箱，请在容易受损的地面上铺设保护用的板。

关闭冰箱门时



禁止

- 请勿将手指放在抽屉的上部去关闭抽屉。
(可能会夹伤手指)
- 请勿用力开关冰箱门。
(可能会因为食物掉落而受伤)
- 请确认是否有其他人触摸冰箱。
(避免冰箱门夹住手指)
- 拉出下端抽屉时，应避免碰伤脚。

安装方法

为了节省电费、抑制噪音，务必请您正确安全地安装冰箱。

拆除包装

拆除包装箱，泡沫底座及所有固定用的胶带。

留出散热空间

为冷却食品，冰箱将向四周散发热量。如图所示，左、右要留出4cm以上，背面、上部要留出10cm以上的空隙。（产生振动噪音时则拉开些）

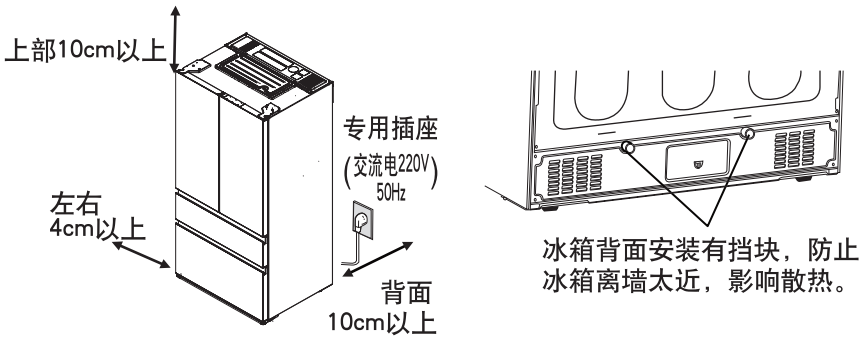

留出使用空间

门全打开时冰箱需要的全部空间参考下图的尺寸。（图中尺寸的单位：mm）

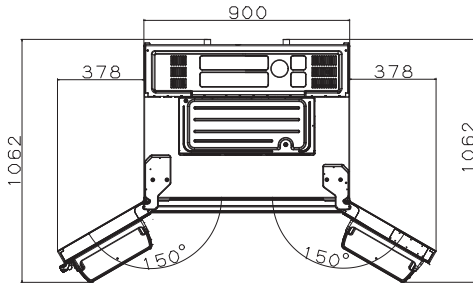

安装的最佳位置

安装在不受热气和太阳光照射之处，可抑制冷却能力的下降、节省电费。安装在湿气少、通风情况良好之处，可抑制发霉、节省电费。

安装在结实的水平处

转动可调支脚，并使之固定(防止振动和噪音)。若放在地毯和聚氯乙烯制的地板材质上时，在冰箱下要先铺上一块结实的木板(防止受热而变色)。

调整方法（请务必将冰箱放置在水平地面上）

- ① 用手握住前挡板“▼”标记处（共3处），向前拉出卸下前挡板。
- ② 按箭头方向调整左右调节脚，使其与地面接触牢靠，避免产生振动噪音。手动旋转困难时，可使用一字螺丝刀等工具进行调节。

如果左右两个门不互相平齐，根据箭头方向调整较低一侧的调节脚，调节左右两门高度至水平状态。

- ③ 用手握住前挡板左右两端，使其与冰箱箱体两侧面对齐，向内推入进行安装，确保前挡板“▼”标记处（共3处）完全卡紧。

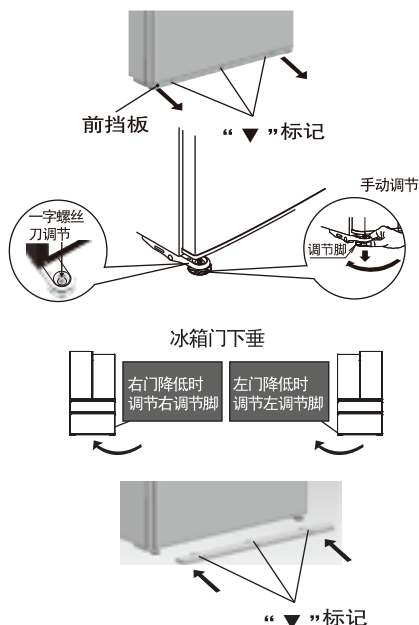

请注意

安装前挡板时，请用力嵌入，直至发出“咔嚓”声，请将前挡板的3个“▼”标记处切实安装到位。

静置

安装调平后，先不要接通电源，让冰箱静置30分钟以上，再接通电源，以确保冰箱正常运转。

遇到这种情况时

- 不建议使用延长插座连接电源插头。若必须使用延长插座时，请选择规格为220V、10A规格以上的专用插座，同时定期检查是否有插脚松动、电线发热的现象。
- 停电时，请减少开冰箱门的次数，避免放入新的食品。（防止冰箱内温度上升）
- 拔下电源插头后，应等待10分钟后再插回电源插头。（若马上插回电源插座会给压缩机增加负荷，可能发生故障）

在移动或搬运冰箱前

- ①取出贮水容器、制冰盒、贮冰盒里的水或冰。
- ②拔下电源插头。
- ③卸下前挡板，调整调节脚并把冰箱往前推。
- ④将水从后部的溢水出口排出。

在溢水出口下放置一个容器，将冰箱朝后倾斜（4人以上操作），将水从溢水处排尽。

※其中2人必须扶在冰箱的前面，防止因冰箱滑动而导致人受伤。



移动或搬运冰箱时

冰箱必须有至少四个人搬运。

每个人搬冰箱的一个角。

请不要拿着冰箱门搬运。

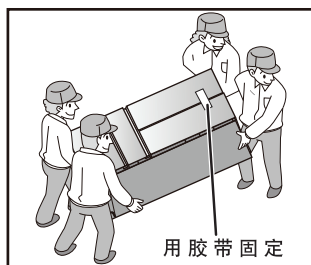

请注意

- 搬运时用胶带将冰箱门完全固定，这样就不易打开。
- 请勿横着搬运冰箱，可能导致冰箱故障。
- 安装调平后，先不要接通电源，让冰箱静置30分钟以上再接通电源，以确保冰箱正常运转。

存放食品的最佳方法

安装好后

- 擦拭冰箱内部。
- 等充分冷却以后再 将食品放进去。（即使插上电源，也不可能马上冷却。外部气温较高的夏季，有时需要4个小时以上才能冷却）

存放食品时

- 擦拭食品
食品上有许多我们意想不到的污迹。
- 包好食品
防止食品的干燥和串味。
- 使其变凉
热的食品会使冰箱内部的温度上升，导致电费的浪费。



食品保存位置

- 冷藏室
宜于保存烹调好的食品、鸡蛋、饮料、调味品、各种罐头和瓶装食品等。
- 果蔬盒
宜于保存蔬菜、水果等。
- 臻材室
根据不同的功能，保存相应的食品。详见第34页“臻材室的使用方法”
- 变温室
根据不同的功能，保存相应的食品。详见第35页“变温室的使用方法”
- 冷冻室
宜于保存冰淇淋、冷冻食品、长期保存的食品。

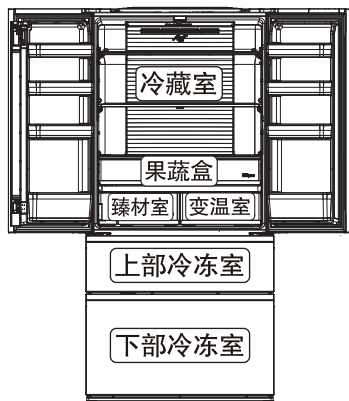

请注意

冷冻食品前最好先包装一下，且包装物表面干燥，不要把待冷冻的食品与已冷冻食品接触，并且如果需要每天都要冻结食品时，应减少冷冻食品的数量。

控制面板的名称与功能

开始使用

- 冰箱初次接通电源，控制面板点亮，温度显示区循环显示冷藏室、冷冻室温度，同时对应的冷藏室、冷冻室显示图标高亮/半亮循环显示，到温度显示区不闪烁约需3~4小时。（此时环境温度约为32℃，不放入食品且关上门，冰箱运转正常的情况下）
- 在夏天，环境温度较高时，到显示温度不闪烁所需的时间会更长。

控制面板

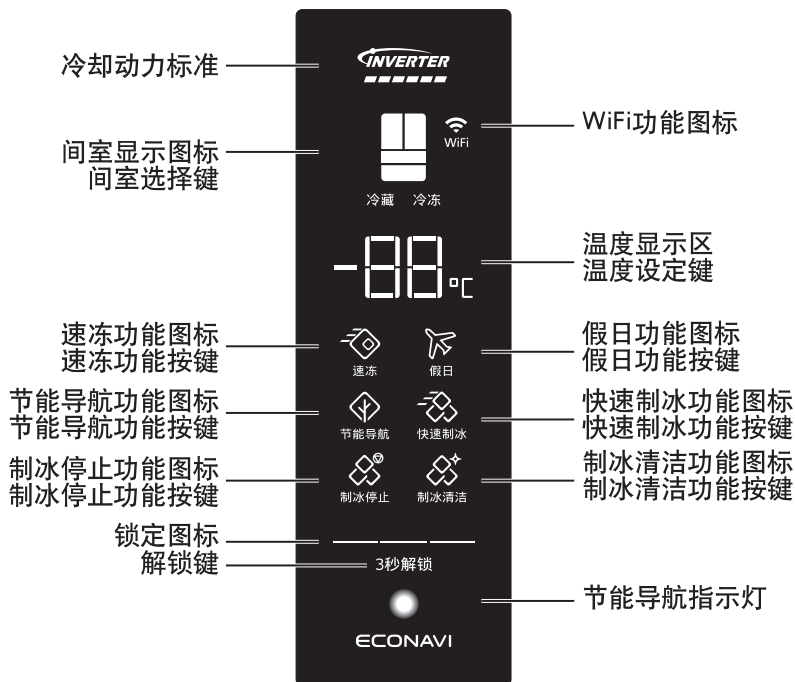

冷却动力标准：用于显示冰箱的冷却动力标准（压缩机转速）。

WiFi功能图标：WiFi功能连接后图标点亮。

间室显示图标：选定间室时对应的图标高亮。

间室选择键：用于选择冷藏室、冷冻室。

温度显示区：显示冷藏室、冷冻室的温度。

温度设定键：调节冷藏室、冷冻室的温度。

假日功能图标：显示假日功能的当前状态。

假日功能按键：设定或解除假日功能。

速冻功能图标：显示速冻功能的当前状态。

速冻功能按键：设定或解除速冻功能。

节能导航功能图标：显示节能导航功能的当前状态。

节能导航功能按键：设定或解除节能导航功能。

快速制冰功能图标：显示快速制冰功能的当前状态。

快速制冰功能按键：设定或解除快速制冰功能。

制冰停止功能图标：显示制冰停止功能的当前状态。

制冰停止功能按键：设定或解除制冰停止功能。

制冰清洁功能图标：显示制冰清洁功能的当前状态。

制冰清洁功能按键：设定制冰清洁功能。

锁定图标：显示控制面板是否锁定

解锁键：按下并持续3秒控制面板解锁。

节能导航指示灯：显示节能导航功能的当前状态。

请注意

- 在一般情况下，显示屏熄灭。当操作按键或冰箱门打开的时候，显示屏点亮。
- 有时在夏季等炎热的时候因放入未冷却的食品、或因开闭门，导致室内温度上升，显示数值会高于设定温度，故请适当地减少开门次数。
- 周围低气温时，接通电源后，冷藏室显示的温度是实际温度，此时的温度显示不闪烁；冷冻室显示的温度为 -12°C ，此时温度显示呈闪烁状。

温度设定方法

- 冰箱出厂时，冷藏室、冷冻室的设定温度分别为4℃、-20℃，若要改变制冷效果，可重新对温度进行设定。
- 冷藏室的设定温度范围为7℃~1℃，冷冻室的设定温度范围为-17℃~-25℃。
- 冰箱内温度会因环境温度、设置状态、使用条件及食品的多少而有所变化。
- 因测试方法和工具不同，实际测试温度与显示温度略有差异。
- 本冰箱是通过微电脑处理器来控制间室内温度。当环境温度发生变化、压缩机运转或停止、以及开关门时，间室内温度会产生波动，从而导致冰箱间室内温度与设定温度略有偏差。

例：冷藏室温度设定从6℃到5℃



① 控制面板解锁

- 触摸控制面板任何区域，控制面板点亮，温度显示区循环显示冷藏室、冷冻室温度，同时对应的冷藏室、冷冻室显示图标高亮。
- 按解锁键3秒，蜂鸣器“叮”声后锁定图标熄灭，控制面板解锁。温度显示区闪烁显示冷藏室设定温度，同时冷藏室显示图标高亮。速冻、假日、节能导航功能、WiFi图标半亮状态。

② 温度设定

- 按间室选择键，可选择冷藏室、冷冻室。
- 选定冷藏室，对应的冷藏室显示图标高亮，同时温度显示区闪烁显示冷藏室设定温度。
- 按温度设定键，可设定冷藏室温度，每按一次温度设定键温度减少1℃。

③ 控制面板锁定

- 温度、功能设定完成10秒后，温度显示区停止闪烁，蜂鸣器“叮”声后锁定图标点亮，控制面板锁定。温度显示区循环显示冷藏室、冷冻室温度，同时对应的冷藏室、冷冻室显示图标高亮。无任何操作，20秒后控制面板熄灭。

* 如要设定冷冻室温度，可在步骤②控制面板解锁后，按间室选择键选定冷冻室，此时 冷冻室显示图标高亮,然后按温度设定键，可设定冷冻室温度。

功能设定方法

例：设定“速冻”功能



① 控制面板解锁

- 触摸控制面板任何区域，控制面板点亮，温度显示区循环显示冷藏室、冷冻室温度，同时对应的冷藏室、冷冻室显示图标高亮。
- 按解锁键3秒，蜂鸣器“叮”声后锁定图标熄灭，控制面板解锁。温度显示区闪烁显示冷藏室设定温度，同时冷藏室显示图标高亮。速冻、假日、节能导航功能、WiFi图标半亮状态。

② 功能设定

- 按需要的功能键，功能图标由半亮状态变为高亮状态，功能被选定。

③ 控制面板锁定

- 温度、功能设定完成10秒后，温度显示区停止闪烁，蜂鸣器“叮”声后锁定图标点亮，控制面板锁定。温度显示区循环显示冷藏室、冷冻室温度，同时对应的冷藏室、冷冻室显示图标高亮。无任何操作，20秒后控制面板熄灭。

* 解除已设定的速冻功能

可在步骤②按速冻功能按键，速冻功能图标由高亮变为半亮，速冻功能被解除。

* 如要设定或解除其他功能，可在步骤②按相应的功能按键进行操作。

* 节能导航功能的设定和解除请参阅第15页“节能导航功能”。

* WiFi功能的操作请参阅第18页“APP的使用方法”。

* 制冰清洁功能的解除请参阅第39页“制冰清洁的方法”。

请注意

- 拔下电源插头或停电的情况下，已设定的速冻功能、制冰停止功能、制冰清洁功能和快速制冰功能会自动解除，已设定的假日功能和节能导航功能不会解除。
- 选定假日功能后，门开报警提示仍将起作用。

节能导航功能

例：设定“节能导航”功能



① 控制面板解锁

- 触摸控制面板任何区域，控制面板点亮，温度显示区循环显示冷藏室、冷冻室温度，同时对应的冷藏室、冷冻室显示图标高亮。
- 按解锁键3秒，蜂鸣器“叮”声后锁定图标熄灭，控制面板解锁。温度显示区闪烁显示冷藏室设定温度，同时冷藏室显示图标高亮。速冻、假日、节能导航功能、WiFi图标半亮状态。

② 功能设定

- 按节能导航功能键，功能图标由半亮状态变为高亮状态，节能导航指示灯点亮，节能导航功能被选定。

③ 控制面板锁定

- 温度、功能设定完成10秒后，温度显示区停止闪烁，蜂鸣器“叮”声后锁定图标点亮，控制面板锁定。温度显示区循环显示冷藏室、冷冻室温度，同时对应的冷藏室、冷冻室显示图标高亮。无任何操作，20秒后控制面板熄灭。

在节能导航功能开启情况下：

通过冰箱门开关频率了解到生活规律以及使用频率少的时间段，同时冰箱周围光线变暗的时候，节能导航功能开始运行。

节能导航功能运行时，节能导航指示灯点亮。

节能导航功能运行时，通过感知冰箱门开关次数、冰箱周围光线的明暗，自动达到最佳制冷运行状态。

*解除已设定的节能导航功能

可在步骤 ② 按节能导航功能按键，节能导航功能图标由高亮变为半亮，节能导航功能被解除。

请注意

- 当冰箱门开关、冷藏室内温度上升时，节能导航功能不运行。
- 节能导航功能运行中冰箱的设定温度和显示温度可能会不同。

速冻功能

若要快速冷冻食品，可使用速冻功能。

选定速冻功能后，冷冻室温度迅速下降，使新鲜的食物迅速冷冻。

选定速冻功能后，如果冷冻室温度降得足够低，就可以解除速冻功能；如果您忘记解除速冻功能，冰箱会在微电脑控制下，在默认的速冻时间（50小时）运行完后自动解除。

请注意

- 选定速冻功能后，冷冻室内的温度将可能低于设定温度（有可能达到 -28°C ）。
- 选定速冻功能后，冰箱可能会长时间不停机或短暂停机。

锁定功能

待机状态时触摸控制面板任何区域，点亮控制面板，此时控制面板处于锁定状态，触摸按键不起作用。

要解除锁定状态，按解锁键3秒以上。

解锁状态下若无按键操作，10秒后控制面板自动锁定。

假日功能

不使用冷藏室、臻材室、变温室时，可使用此功能。选定假日功能后，臻材室、变温室的控制面板不能操作。

选定假日功能后，冷藏室内LED照明灯、面发光搁板将不亮，并且不能显示和设定冷藏室温度。

选定假日功能后，水果、蔬菜等常温下不易保存的食品，请务必取出，以免发生食品变质或霉变，进而污染冰箱内部。

选定假日功能后，门开报警提示等仍将起作用。

冷藏室、冷冻室门开报警及温度异常报警提示

为了提醒您冷藏室、冷冻室门是否已关闭及温度是否异常，设有冷藏室、冷冻室门开报警及温度异常报警提示功能。

		温度显示	蜂鸣	冷藏室内LED照明灯	冷冻室LED照明灯
冷藏室门 打开时间	1分钟后	显示U10	1次蜂鸣	1次闪烁	—
	3分钟后	显示U10	2次蜂鸣	2次闪烁	—
	5分钟后	显示U10	连续音	连续闪烁	—
冷冻室抽屉 打开时间	1分钟后	显示U10	1次蜂鸣	—	长亮
	3分钟后	显示U10	2次蜂鸣	—	
	5分钟后	显示U10	连续音	—	
温度异常	冷藏室8°C 以上	闪烁点亮 30秒※	无蜂鸣	—	—
	冷冻室-12°C 以上	闪烁点亮 30秒※	无蜂鸣	—	—

(※) 每间隔30分钟闪烁点亮30秒。

关闭冷藏室门、冷冻室抽屉或触摸控制面板的解锁按键后，可以取消开门报警的蜂鸣声。

冷却动力标准（压缩机转速）显示

- 显示冷却动力标准（压缩机的运转速度）。



● 冷却停止
(压缩机停止
运转)

● 低速冷却动力
(压缩机最低速
运转)

● 中速冷却动力
(压缩机中速
运转)

● 高速冷却动力
(压缩机高速
运转)

● 最高速冷却动力
(压缩机最高速
运转)