

## 使用说明书 家用电冰箱 (冷藏冷冻箱)

型号 NR-F610VX-X5  
 型号 NR-F610VG-W5  
 型号 NR-F610VG-N5  
 型号 NR-F560VG-W5  
 型号 NR-F560VG-N5  
 型号 NR-F510VG-T5  
 型号 NR-F510VG-N5

### 目次

#### 准备及 检查

#### 日常 使用方法

#### 必要时

页

安全使用须知 2~3  
 准备 4~5

#### 巧妙使用

●节能导航运转 6  
 ●省电窍门  
 ●控制面板 ●保存场所 7  
 ●冷藏室 8~9  
 ●微冻 / 冰鲜切换室 10  
 ●新鲜冻结室 11  
 ●制冰室 12~13  
 ●冷冻室 ●果蔬室 14

清扫方法 15~18

遇到如下情况时 19~20

可自由调节 21

故障处理 22~24

节能导航 Q&A 25

电路图 26

规格 27

另售部件 / 保修和售后服务 封底

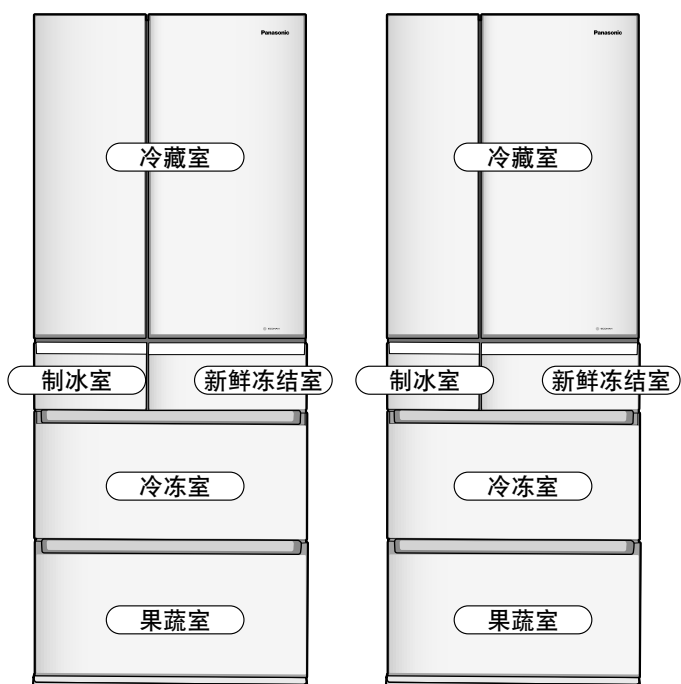

NR-F610VX  
NR-F610VG

NR-F560VG  
NR-F510VG

### 另附保修证

承蒙购买 Panasonic 电冰箱，特此向您表示诚挚的感谢。

- 请仔细阅读使用说明书之后，正确、安全地使用。
- 特别是在使用前，请仔细阅读“安全使用须知”(P. 2 ~ P. 3)，确保安全使用。
- 请仔细阅读本说明书和保修证后妥为使用。阅读完以后要妥善保管起来，以备需要时重读。
- 虽然本使用说明书内插图的对应该机型为 NR-F560VG，但其他机型的使用方法与此相同。

# 安全使用须知

请务必遵守

为了杜绝发生危害人身安全及造成使财物损失的情况，本章将说明请务必遵守的事项。

■ 本手册将采用分类说明的方式，说明使用不当时，可能带来的危害与损害程度。

	<b>警告</b>	“可能导致死亡或重伤”。
-----------------------------------------------------------------------------------	-----------	--------------

	<b>注意</b>	“可能导致受伤或造成使财物损失”。
-----------------------------------------------------------------------------------	-----------	-------------------

■ 本手册使用下列图示进行区分和说明请务必遵守的内容。

	为禁止内容。
-----------------------------------------------------------------------------------	--------

	务必执行的内容。
-----------------------------------------------------------------------------------	----------

## 警告

### 电源插头及电源线…

(否则可能发生火灾或触电)



- 请定期擦拭电源插头上的灰尘。
- 必须使用独立的，AC220V、规格10A以上、带接地线的壁装专用三芯电源插座，并确保电源回路可靠接地。
- 禁止使用延长插座。
- 以电源线向下的方向，切实把电源插头插到底。
- 拔除电源插头时，请勿使用拉扯电线的方式，应抓紧电源插头后再予以拔除。
- 清扫时应拔掉电源插头。
- 长时间不使用时，务必从电源插口上拔掉电源插头。

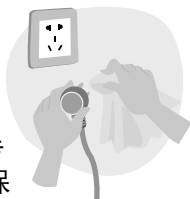

- 请勿用湿手插拔电源插头。
- 请勿让电源插头或电线破损。
- 电源线及电源插头  
如果电源线损坏，请您与 Panasonic 客户咨询服务中心联系并由专业维修人员负责更换，避免发生意外事故。
- 应防止电冰箱的背部挤压电源插头。
- 请勿使用受损、或插入插座时松脱的电线或电源插头。



### 异常或故障时，请立即停用。

(否则可能发生冒烟、起火、触电)

异常、故障范例

- 电源电线、插头异常发热
- 电源电线上有严重伤痕或变形
- 发出焦味
- 会引起麻麻的触电感

请立即拔除电源插头，并通知 Panasonic 客户咨询服务中心检查与维修。

### 冰箱顶部…



- 请勿放置物品。  
(否则，受到震动后会掉落伤人，发生起火)
- 请勿放置盛水容器。  
(否则，溢洒的水将降低电器零件的绝缘性能，可能造成火灾或人身触电)
- 顶部盖板的上方禁止放置物品。  
(否则，可能导致部件变形，造成人身触电)

### 使用时…



- 请勿向机身及冰箱内洒水。  
(会损坏绝缘层并可能发生触电或火灾)
- 请勿损伤冰箱机身背面的冷却电路。
- 切勿放入易燃物品。
- 请勿贮存药品或学术资料。
- 请勿在冰箱附近使用可燃性喷雾器。
- 请勿放入除臭器等电器产品。  
(否则可能发生触电、起火、爆炸)
- 应避免玻璃门遭受冲击。  
(否则，可能导致玻璃破碎，造成人身伤害)  
→ 玻璃出现裂纹或缺损时，切勿触碰玻璃，请立即联系 Panasonic 客户咨询服务中心。
- 请勿将手伸入制冰盒上部的机械部位。
- 制冰没有停止前，不得卸下制冰盒。
- 请勿吊在冰箱门上或坐在拉出的冰箱门上。  
(否则可能会因受伤)



- 本产品不宜供肢体、感官或精神上有残疾者、或缺乏相关经验和知识者(包括儿童)使用，必须有监护者从旁监督并对本产品的使用加以指导。请注意监督，避免儿童将本产品视为玩具，从而引发危险。
- 只能装入饮用水。

有导致烧伤、受伤、事故等的风险。



# 注意

有导致火灾、受伤、爆炸、触电等的风险。

## 放置时...



- 为了防备地震，应采取防止冰箱翻倒的措施。(P. 5)  
(否则，可能导致造成人身伤害)
- 在多潮湿的场所使用时，应进行接地及安装漏电断路器。(请联络您购买冰箱的 Panasonic 客户咨询服务中心) (否则漏电时可能会触电)
- 请勿放置在易溅到水的地方。  
(否则，可能造成火灾或人身触电)
- 不要堵塞冰箱周围的空间。(P. 4)  
(一旦制冷剂外漏后，由于积聚可能会导致着火)



## 处理产品时...



- 冰箱报废时，请拆下冰箱门封条，以免幼儿进入玩耍，发生意外。
- 本冰箱使用的制冷剂为易燃物料。环戊烷是本冰箱使用的隔热材料。因此废弃本冰箱时，应用妥善的方法加以丢弃。(站立时制冷剂外漏后，可能会导致起火、爆炸)

## 遇到这种情况时...



- 严禁擅自打开顶部和背部的盖板。
- 严禁自行拆卸、修理、改造。  
(否则可能发生触电、起火、爆炸)



- 如果发生易燃性气体外泄的情况，切勿碰触冰箱，请立即开窗通风。
- 由于使用可燃性制冷剂，因此当冷却回路(配管)受损时，请先开窗通风后，再联系 Panasonic 客户咨询服务中心。
- 遭遇地震或水灾后，在接通电源前，请先联系 Panasonic 客户咨询服务中心。  
(否则，可能造成人身触电或电冰箱燃烧、爆炸)

## 贮存食品时...



- 应避免玻璃搁架遭受强烈冲击。  
(否则，可能导致玻璃搁架破碎，造成人身伤害)
- 所置食品请勿超出玻璃搁架。
- 请勿贮存不能放入到门架底部的食品。  
(否则可能会因食物掉落而受伤)
- 请勿冷冻瓶装食品。  
(瓶中液体冻结后发生膨胀，引起玻璃破裂飞散)
- 请勿用潮湿的手碰触冷冻中的食物、容器(尤其是金属制品)、铝制托盘(P.10、P.11)。  
(可能会导致冻伤)
- 请勿食用发出异味或变色的食品。  
(恐会因腐败而引发疾病)

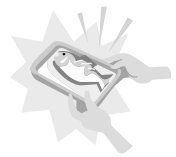
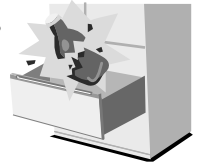

## 开闭冰箱门时...



- 不得在其他人触摸冰箱时开闭冰箱门。
- 不得用手指放在抽屉的上部去关闭抽屉。
- 打开/关闭制冰室或新鲜冻结室的门时，切勿将手置于门的顶部。
- 拉出下段抽屉时，应防止碰到脚。  
(可能会夹伤手指或脚趾)
- 请勿用力开关冰箱门。  
(否则可能会因食物掉落而受伤)



## 清扫时...



- 确实进行玻璃搁板的安装、拆除。  
(万一玻璃搁板落下，由于碰撞和破裂可能会导致受伤)
- 请勿过度擦拭抽屉导轨。
- 请勿将手及脚放入冰箱底面。  
(否则可能因铁板边缘而受伤)

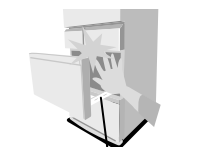

抽屉导轨

## 移动及搬运时...



- 应在地板牢固且水平的场所使用调节脚牢牢固定电冰箱。  
(否则，可能导致电冰箱发生侧移或倾倒，造成人身伤害)
- 在容易受损的地面上或软垫地板等上，请铺设保护用的布料等。(否则可能会伤害地板)
- 搬运时要手持搬运把手。  
(否则可能因手滑而受伤)



# 准备

- 本商品适用于家用和下述类似的场所环境
  - 商店、办公室及其他工作环境
  - 农场及宾馆、汽车旅馆及其他居住环境
  - 家庭旅馆型环境
  - 餐饮业和类似的非零售业应用

## 1 冰箱应放置在下列场所

- 应放置在远离热气并避免太阳光直射的位置上。
  - 降低对制冷能力的影响，从而防止浪费能源。
- 应放置在湿气少、通风良好的位置上。
  - 使腐蚀及水气凝结的情形最小化。
- 应放置在平坦坚固的地面上。
  - 地毯、榻榻米草垫或乙烯基地板可能发生变形或褪色，请在冰箱下面铺上坚固的板。
- 冰箱应远离其它电器。
  - 避免对电视机和其它电器造成声音和图像干扰。
- 应放置在容易清扫电源插头的位置上。
  - 定期除尘。（防止灰尘引起火灾）
- 应放置在可以确保散热空间的位置。
  - 背面靠墙。（如果产生振动噪音或墙壁褪色污垢，请留出空间）

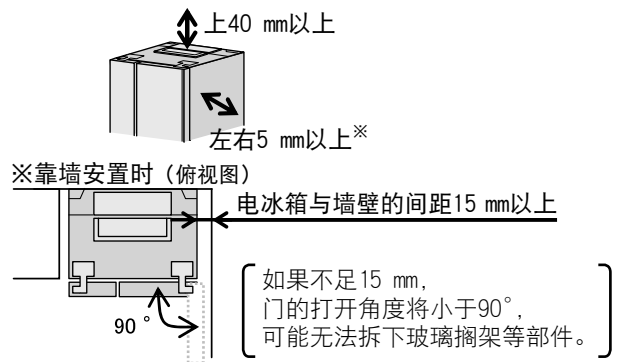

## 2 固定电冰箱，检查冷藏室门是否处于水平状态

- 将调节脚降至地面，在地板牢固且水平的场所固定电冰箱。
  - 如果未能完全固定，打开/关闭门时可能出现“咯噔咯噔”的声响，但在性能方面并无问题。
- 检查冷藏室的左右门是否处于水平状态，如果门下垂，应使用调节脚专用工具进行调整。
  - 冷藏室的门可能因安装场所倾斜或受地板材料等因素影响，出现下垂现象。
  - 新购电冰箱时，前挡板的背面已封装调节脚专用工具。
  - 使用专用工具后，请将其与使用说明书一同妥善保管，以备今后使用。



- ① 拆下前挡板。  
将手指放入左右的“▼”标记的后面，向前拉出并卸下。



- ② 向箭头方向旋转调节脚，放低到贴于地面并固定。（左右两处）

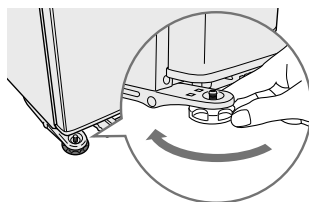

- ③ 门下垂时，应使用专用工具转动调节脚，通过调整，使门处于水平状态。

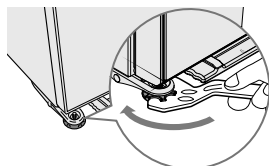

- ④ 重新装上前挡板。  
使前挡板的两边与主机两边对齐，将前挡板向内推并稍微向上提即可。

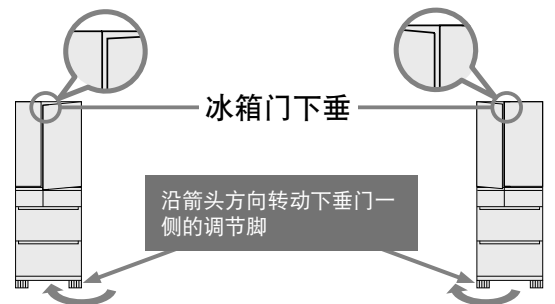
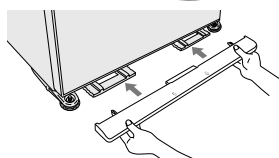

- 由于食品的重量和地板板材的适应性，经过4天~5天后会出现冰箱门不平行的情况。无法通过调节脚调整成水平状态时，请使用“调整板”（另售部件）。（封底）
- 请注意防止专用工具对地板材料造成损伤。
- 如果过度转动调节脚，将可能导致调节脚脱落。

### 3 将电源插头插入电源插口

应使用 AC220V、规格 10A 以上、带接地线的壁装专用三芯电源插座。

- 安装调平后，先不要接通电源，让冰箱静置 30 分钟以上，再接通电源。
- 接通电源后，冰箱的周围及表面（侧面）会发热。（在 30 °C 的环境温度下可能达到 50 °C 到 60 °C），这不属于异常现象。
- 拔掉电源插头后，请间隔 7 分钟以后再插入。（P. 19）

### 4 冰箱内冷却

- 约需要 4 小时冰箱内才会完全冷却。
- 夏天等酷热季节，有时需要 24 小时以上才会完全冷却。
- 冰箱内充分冷却后，开始自动制冰。（库内温度下降至制冷温度前，不会向制冰盒内送水）
- 请在电冰箱温度下降至制冷温度后，再使用新鲜冻结功能。

#### 请注意

#### ■ 切勿撕下背面的胶纸。

胶纸用于覆盖隔热材料的填充口。撕下后会降低隔热性能。如果已经撕下后，请将胶带布剪成正方形贴上。

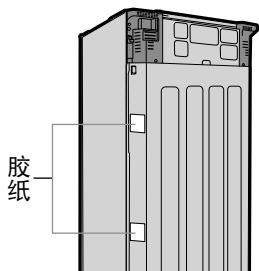

#### ■ 请勿在顶部放置物品。

在上部压缩机散热的影响下，会引起发热。如果难以散热，会降低制冷能力。

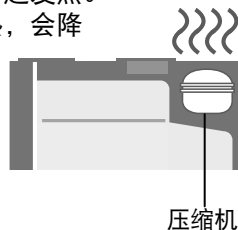

#### ■ 下降至制冷温度前，请勿频繁打开 / 关闭门。

否则，暖空气将流入库内，导致温度难以下降。

#### ■ 首次使用冰箱之前

清洁库内（P. 15 ~ P. 18）

- 用柔软的湿布擦拭电冰箱库内后，如果仍有残余水分，请用干布擦净。
- 冲洗储水器、净水过滤器和制冰盒。
- 冰箱抽屉导轨与本体导轨接触面涂布了润滑剂，清扫时请勿擦拭润滑剂。

#### 提示

- 将冰箱用防止翻倒带等与墙壁固定，防止地震时发生翻倒。
- 安装后，电冰箱温度尚未下降至制冷温度时，压缩机及风扇将处于高速旋转状态，运转音较大，但这并非故障（库内温度下降至制冷温度后，运转音将变小）。
- 安装场所的温度环境（直接接触外部空气或阳光等）可能会增大耗电量或对制冷运转造成影响。
- 使用新电冰箱时，塑料部件可能发出异味。请确保室内通风良好，避免异味留存。异味将逐渐消失。

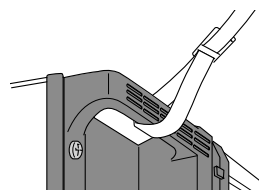

# 巧妙使用方法

节能导航运转

省电窍门

## 节能导航运转

通过三大节能功能对库内空间及生活方式进行检测。

从不浪费时间地自动省电\*<sup>1</sup>

### 检测节能

通过储存量感应器 (P. 7) 检测冷藏室内部的空间变化

• 检测空间的变化, 如少量食品的进出或批量采购等。

### 智能节能

对 3 周内每天、每小时的门开闭次数和空间变化进行记录、分析和预测

• 在第 4 周以后, 根据预测结果和当日的使用状况, 确定最佳运转方案。

### 休息节能

通过照度感应器\*<sup>2</sup> 检测房间的照度

• 在就寝等情况下, 电冰箱周围变暗后, 将判断为不使用电冰箱的状态。

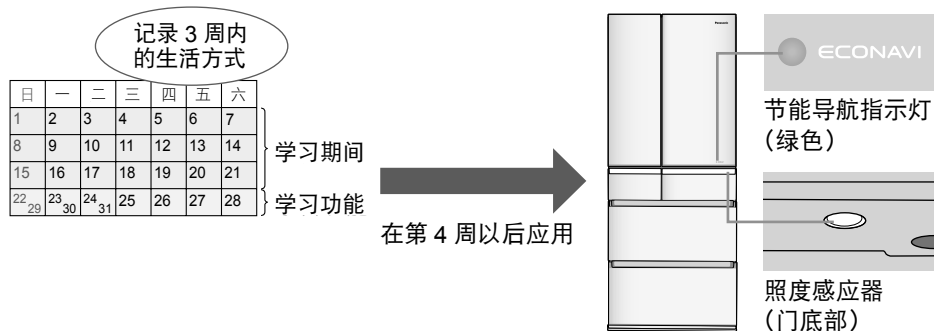

\* 1 电冰箱周围的照度、门开闭次数和时间、食品的收纳状态将影响节能效果。

\* 2 照度约 20 勒克斯以下时启动。

### 节能导航动作中指示灯亮起

只有等冷冻室和冷藏室的温度均设定为“中”时, 才会自动启动节能导航功能。

(微冻 / 冰鲜切换室的温度设定无关)

- 冰箱利用前三周了解您的生活方式, 并从第四周开始利用所收集到的信息。因此从第四周起, 节能导航信号灯的亮起和熄灭时间可能发生改变。
- 当指示灯亮起大约 5 分钟后, 其亮度会减弱。(如有需要, 可关闭指示灯。P. 21)
- 检测空间变化时, 节能导航指示灯将慢速闪烁。(关闭冷藏室的门后, 约 15 秒间) 冷藏室、冷冻室的温度设定并非“中”时, 指示灯不会闪烁, 但仍将对空间进行检测。
- 受电冰箱的使用状态影响, 也存在不进入节能导航运转模式的情况。

关于节能导航运转的 Q&A...P. 25

## 省电窍门

### 省电的基本原则节省冷气!

#### 勿向冰箱内塞入过多的食品

否则, 将影响冷气循环。

在贮存食品之间留出一定的空隙。

#### 热的食品变凉后再放入

否则, 会造成冰箱内温度上升, 还会影响到其他食品的鲜度。

#### 勿堵塞冷气的出风口

冷气不流通后, 会造成冰箱内难以冷却。确实冷却下来, 需耗费更多电力。

• 从冷藏室内部风道的冷气出口吹出冷气 (箭头)。

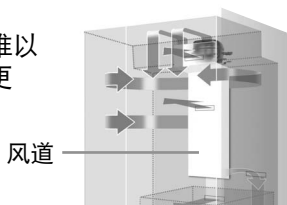

#### 尽量减少打开冰箱门的次数

尽量减少开关门的次数, 防止冷气外泄, 减少数电量。

#### 尽量不放入可以不保存的食品

■ 完全可以贮存在阴暗处!  
未切割的洋葱、土豆、牛蒡等 (夏季除外), 不必放入。

#### ■ 食用前冷却即可!

未切开的热带水果, 过度冷却会变色, 而且还会减少维生素含量。



控制面板

状态显示屏 (P. 20)

• 发生异常或演示模式“dd”时。

需要快速冷冻保鲜！  
新鲜冻结 (P. 11)  
需要快速制冰！  
快速制冰 (P. 13)  
不再制冰，需要停止制冰！  
制冰停止 (P. 13)

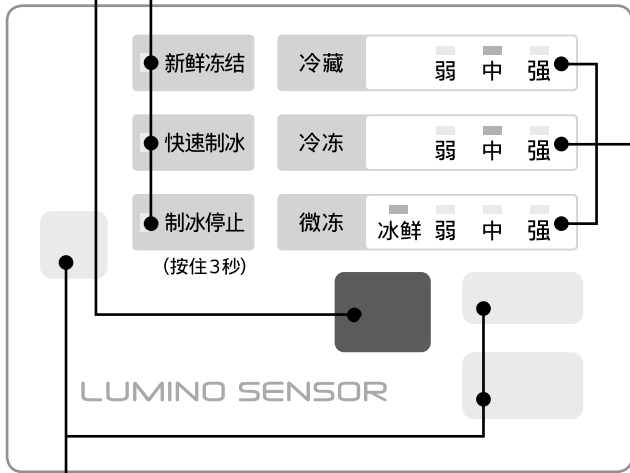

储存量感应器 (P. 6、P. 25) (LUMINO 感应器)

• 自动检测空间的变化。

● 显示新购电冰箱的初始设定。

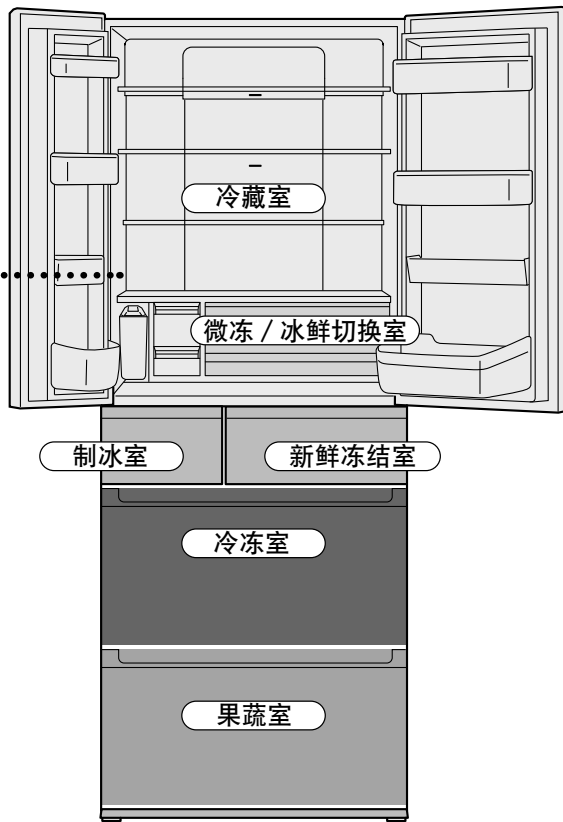

温度设定和温度标准

温度设定 按钮名称	冰鲜	弱	中	强
冷藏	—	比“中”约高 2℃~3℃	约 3℃~6℃	比“中”约低 2℃~3℃
冷冻	—	比“中”约高 2℃~3℃	约 -18℃~-20℃	比“中”约低 2℃~3℃
微冻	约 0℃~2℃	比“中”约高 1℃~2℃	约 -1℃~-3℃	比“中”约低 1℃~2℃

(上述温度是在周围温度为 30℃、冰箱内没有存放食物且冰箱内部温度稳定的情况下。由于周围温度、食物存放状况、冰箱门开/关情况以及其它使用情况，实际温度可能有所不同)

正常使用情况下，冰箱的温度设定为“中”<sup>※</sup>。

(冷藏室或冷冻室的温度设定并非“中”时，不会进入节能导航运转模式)

● 温度设定指示灯闪烁时，请查看第 23 页。

※ 新购电冰箱的微冻/冰鲜切换室设定为“冰鲜”。

● 请勿重击或用硬物敲打控制面板。(这会引引起面板表面破裂或刮痕)

温度标准 / 保存场所

冷藏室 (P.8~9)	约 3℃~约 6℃	“马上使用的食品”	暂时性存放日常使用的食品材料、饮料等、马上使用的食品。
微冻 / 冰鲜切换室 (P.10)	约 -1℃~约 -3℃	“微冻”	适用于保存肉类、鱼类等生鲜食品。
	约 0℃~约 2℃	“冰鲜”	加工食品和乳制品等。
新鲜冻结室 (P.11)	约 -17℃~约 -19℃	“快速冷冻”	对新鲜的食材、热腾腾的米饭或菜肴进行快速冷冻。
冷冻室 (P.14)	约 -18℃~约 -20℃	“若要长期保存”	保存冷冻食品及干货类。
果蔬室 (P.14)	约 3℃~约 8℃	“蔬菜、水果”	以高湿度保持蔬菜、水果水嫩新鲜。

● 上述温度均为温度设定为“中”时。根据冰箱的使用状况，温度可能略微不同。

# 巧妙使用

## 冷藏室

“1、2 便利搁板（由上面算起第 3 层）”，可以分为前后两半。

### ■ 拆下前半部分，装到上面

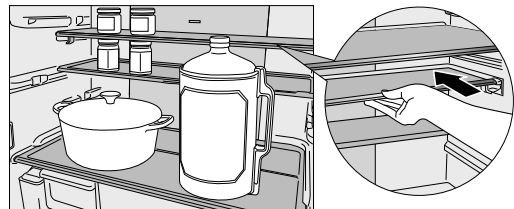

● 也可以轻松放入大的锅子和啤酒桶。

### ■ 拆下前半部分，装到下面

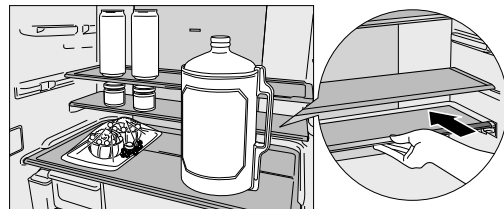

● 可以放很多小型食品。

“搁板（由上面算起第 2 层）”，可以变换高度。

① 提高底部。



② 将搁板朝下倾斜拉出。

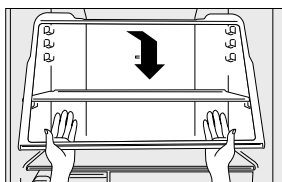

③ 转动搁板后取出。

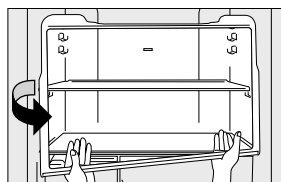

④ 以相反程序，按自己所需位置插入搁板。

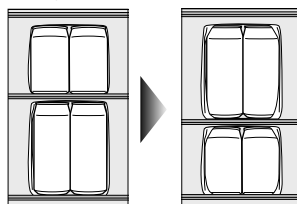

● 冰箱门不能完全开启时，可以调节搁板位置。

→ 拆下 1、2 便利搁板的前面后，按照上述的手顺，请调节搁板位置。

“门架”的位置可以改变。

### ■ 换装迷你门架和瓶架

（左门的下 2 段）

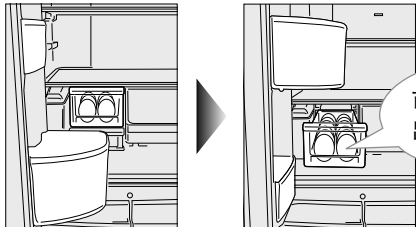

〔左边的门只能打开 90° 时，容易拿取蛋格等物品。〕

### ■ 换到其他需要的位置上

（对于右门，仅限由上面算起第一个门架）  
（对于左门，仅限由上面算起第二个门架）

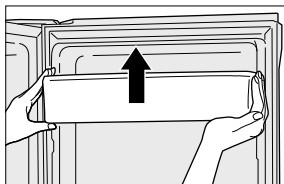

〔以单手加以固定，一边从底部轻拍、一边往上抬。（已进行加固）〕

● 调换迷你门架和瓶架后，瓶架上的食品可能遮蔽储存量感应器（P. 7），导致难以检测空间变化。

### 请注意

● 如果水分含量较多的食品放置在冷气出风口前面时，会出现过冷结冻的现象。因为如此请勿放东西在冷气的出风口附近。（P. 6）（特别是罐装啤酒或非酒精饮料 / 碳酸饮料等食品，如果冻结，将可能发生破裂）

这些食品请先用密闭容器或保鲜膜保存！



防止串味！



• 葱类及气味强烈的食品  
（周围串味）

防止冰箱内发生变色！



• 已切开的柑桔类  
（会使塑料件褪色  
泛白）



※NR-F610VX、NR-F610VG 的玻璃搁架、小物品盒、蛋格及左门的宽度有所不同。

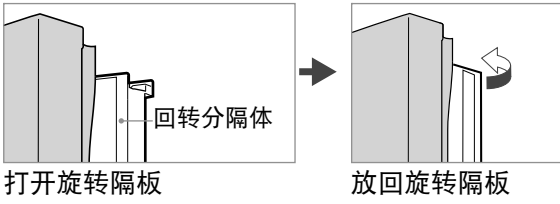

回转分隔体  
在您转动双开门冰箱的箱门后，必须使箱门回到原位。（造成破损的原因）

**玻璃搁架**※

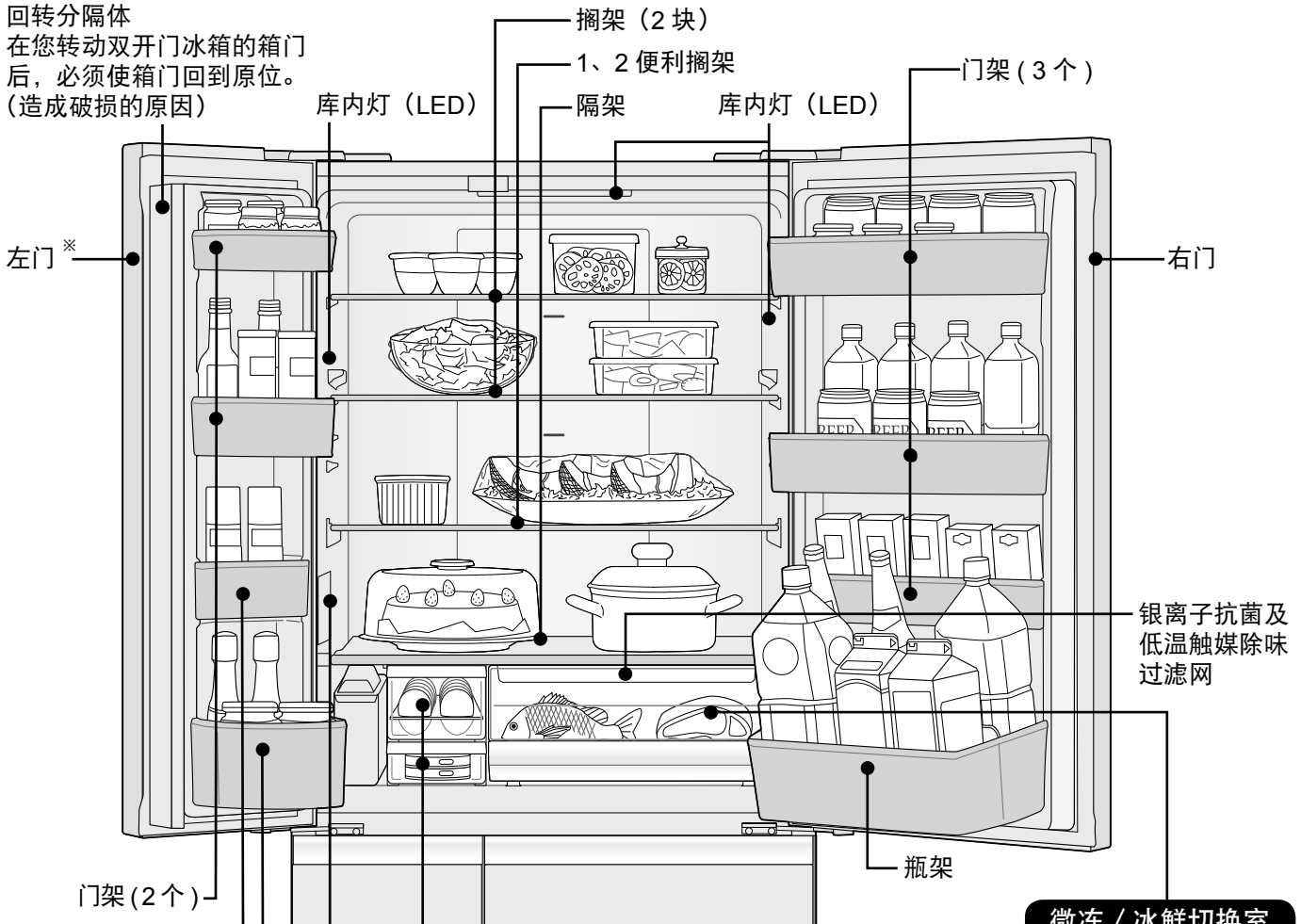

**微冻 / 冰鲜切换室**

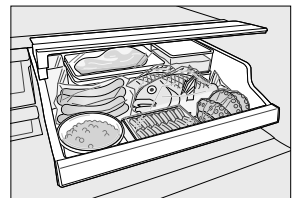

●可根据食品类型，选择微冻或冰鲜的温度范围。（详情请参阅 P. 10）

蛋格※（可以放置 12 个鸡蛋）  
•使用 NR-F560VG 的插图进行说明。

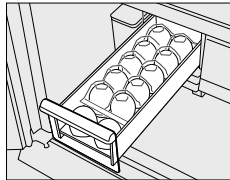

（NR-F610VX、NR-F610VG 可以放置 3 列，共计 18 个鸡蛋）

小物品盒※

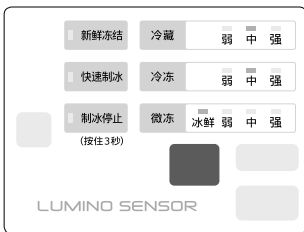
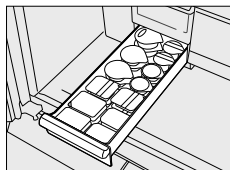

●由于在风道内设置了银离子抗菌及低温触媒（银离子抗菌及低温触媒除味过滤网）对冰箱内异味具有吸附和分解作用，以减轻冰箱内味道。\*1

并且银离子能有效抑制细菌的繁殖。\*2

\*1 按照 GB21551.4 - 2010 试验方法测得，银离子抗菌及低温触媒除味过滤网对冰箱冷藏室三甲胺的吸附分解率为 91 % 以上。

\*2 按照 GB21551.2 - 2010 试验方法测得，银离子抗菌及低温触媒过滤网的抗菌率为 99 % 以上。

上述试验委托中国家用电器检测所进行，所标示的抗菌率和异味吸附分解率为试验室的检测数据，根据使用环境的不同，会有所变化。

# 巧妙使用

## 微冻 / 冰鲜切换室

新购电冰箱的切换室设定为“冰鲜”。  
请根据食品的用途加以有效利用。

### 微冻保存

需要使食品轻微冷冻（微冻），以延长保存期限时…

- 适用于保存肉类或鱼类等生鲜食品。
  - 与冷藏或冰鲜相比，肉类或鱼类的保存期限更长。
  - 可根据食品的量及类型，将温度设定为“弱·中·强”。(P.7)
- 与“冰鲜”相比，微冻“弱·中·强”的耗电量约多10%。

【食品示例】

•肉 •预制食品 •鱼等

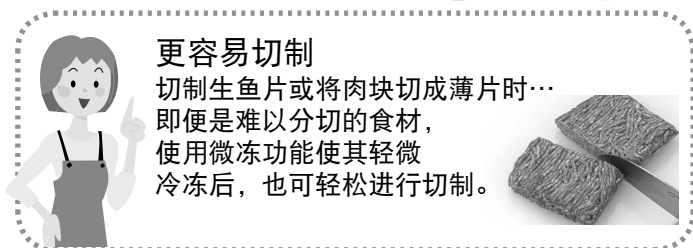
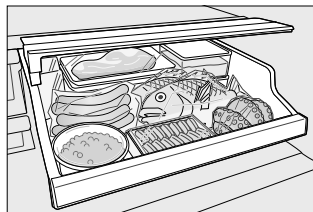

#### 更容易切割

切割生鱼片或将肉块切成薄片时…  
即便是难以分切的食材，  
使用微冻功能使其轻微  
冷冻后，也可轻松进行切割。

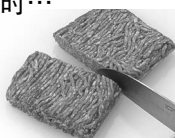

- 可能冷冻过度时…温度设定为“弱”！  
生鱼片或薄肉片等食材不会冷冻过度，取出后即可使用。
- 难以实现微冻时…温度设定为“强”！  
受食品的类型（如肉块或体积较大的鱼等）及存放状态、外部气温影响，也存在难以实现微冻的情况。

#### 快速微冻

NR-F610VX 配备铝制托盘。

使用保鲜膜或冷冻袋包裹食品并放置在铝制托盘上后，受托盘影响，  
食品散热更快，保鲜效果更佳。

•受食品的类型、包装状态、库内空间影响，也存在难以实现微冻的情况。

铝制托盘

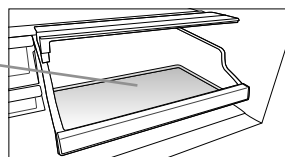

### 冰鲜保存

无需使食品冷冻时…

- 适用于保存冰鲜食品或乳制品。

【食品示例】

•冰鲜食品 •汤面 •酸奶  
•鲜奶油 •奶酪等

- 由于食品的不同，可能会发生部分冻结。这时，请改变食品的放置位置，  
或将冷藏室温度设定为“弱”。

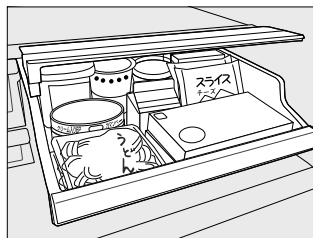

### 保存的要领

哪些食品不适用微冻/冰鲜？

- 鲜鸡蛋 ●牛奶 ●饮用水 ●果汁 ●豆腐 ➡ 放入冷藏室
- 蔬菜 / 水果 ➡ 放入果蔬室
- 冰 ●冰淇淋 ●冷冻食品 ➡ 放入冷冻室

#### 请注意

- 请根据食品的保存目的及类型，设定切换室的温度。
- 切换温度设定时，请替换为适用该温度的食品。

# 新鲜冻结室

使用新鲜冻结功能，吹出冷气以铝制托盘迅速冷冻食品。  
(未启用新鲜冻结功能时，也可用作冷冻室)

## 新鲜冻结的用法

1 使用保鲜膜或冰箱保存专用袋包裹食品，然后放在铝制托盘上。

2 按下“新鲜冻结”按钮，启动新鲜冻结功能。(指示灯点亮)

新鲜冻结

指示灯  
点亮：运转状态  
熄灭：停止状态

- 新鲜冻结运转将在大约 150 分钟后自动结束。  
如果食品未充分冻结，再次使用“新鲜冻结”功能。

3 新鲜冻结完毕后，如需长期保存食品，请将其存放在冷冻室内。

- 如需中断新鲜冻结，请再次按下“新鲜冻结”按钮。(指示灯熄灭)
- 新鲜冻结功能运转时，耗电量将大于常规状态。
- 如果在新鲜冻结运转过程中设定快速制冰，新鲜冻结动作将停止。
- 如果在除霜过程中启用新鲜冻结功能，由于新鲜冻结功能将在除霜结束后再开始运转，其所需的时间将延长。

### 请注意

- 对于含油脂成分较多的冰淇淋，请将其存放在冷冻室内。
- 请勿放入瓶罐类食品。(否则可能发生破裂)
- 请勿放入超过盒子高度的食物。(否则将无法确实关闭冰箱门而结霜)
- 请勿在高温物体的附近放置低温物体。(否则可能导致其受热融化)

### 提示

- 根据存放的食品种类、包装情况、存放数量以及冰箱门打开的频率，可能无法充分冻结。在这种情况下，再次运转“新鲜冻结”功能。
- 当使用新鲜冻结功能时，运转声会较大，此并非故障现象。
- 新鲜冻结功能运转时，不会进入节能导航运转模式。

### 美味新鲜冻结 3 大守则…

#### 1. 用保鲜膜确实密封！

- 充分挤出食物里的空气后再包起来。
- 请以约 2 cm 厚度分装食物。
- 如果使用聚苯乙烯盘或密封容器，由于其温度传递效果差，食品将难以冻结。



#### 2. 确实密封于铝制托盘！

- 请让食物之间留有间隙。(食品之间至少留出 5 mm 的间隙)
- 让食物密封于新鲜冻结托盘，并请勿重叠堆放。

#### 3. 封住热食！

- 用保鲜膜封住热食。



# 巧妙使用

## 制冰室

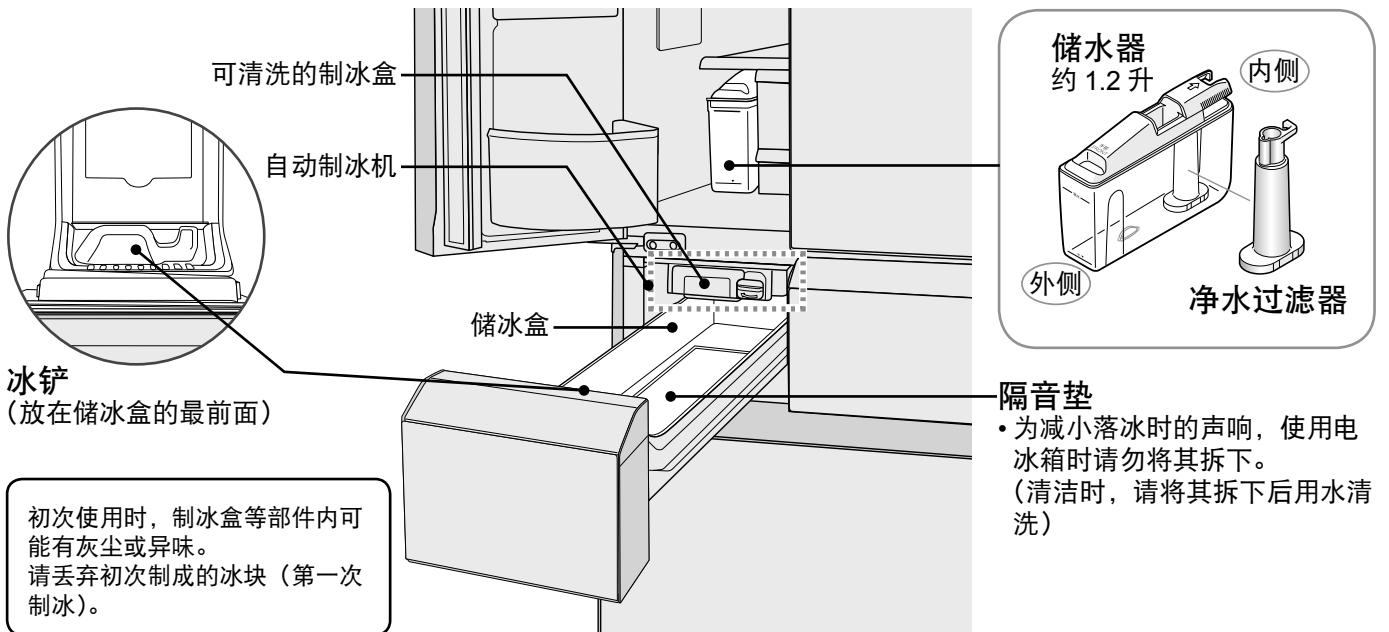

### 为了帮助你放心地使用它制冰室



虽然也可使用矿泉水制冰, 但请用水彻底清洗储水器及制冰盒! (P. 16)

这类水...  
必须细致地清扫  
储水器!



矿泉水  
(硬度 100 mg/L 以下)



请勿将以下饮品放入储水器。  
可能会导致故障、冰块变形、冰块与冰块粘在一起等。



果汁类



运动饮料



碳酸饮料



热水

#### 请注意

- 制冰室内请勿放入冷冻食品等。(否则, 可能无法制冰, 或因食品封堵导致无法开门)
- 如果有冰块进入冰铲的收纳部位, 请将其清除。(否则可能导致无法关门)
- 请勿用力开关制冰室的门。(冰可能会掉落到冷冻室的盒子内)
- 请勿直接向制冰盒内注水后制冰。(否则可能导致冰块相连或引发故障)
- 请勿直接将水放入储冰盒中制冰。(储冰盒会破裂)
- 请每星期更换一次储水器内的水。
- 如果使用矿泉水制冰, 其硬度应小于 100 mg/L。  
有时就会出现白色的浮游物 (矿物成分), 不过对身体无害。

#### 提示

- 冰满时制冰将自动停止。下列情况将会无法正确检测。

冰铲放置在容器中,  
碰到感应杠杆。

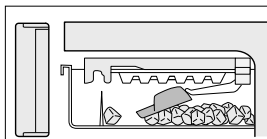

冰块堆满, 碰到  
感应杠杆。  
(将冰块铲平)

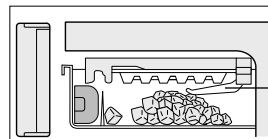

感应杠杆  
(碰到感应杠杆后, 停止制冰)

下列情况将会延长制冰时间。

- 初次使用时。  
(由于冰箱内充分冷却后才开始制冰, 因此需要 24 小时以上才能制成冰块)
- 当冰箱门开关次数频繁时。
- 无法完全关闭时。
- 当一次放入过多食品时。
- 在冬季等情况下, 电冰箱的环境温度较低时, 或夏季高温时。
- 有停电等情况发生时。
- 清洗制冰盒时。(P.16)

最快约 120 分钟即可完成制冰

(1 次制冰的时间标准。受环境温度、各室温度设定、门的开闭等使用状态影响，该值可能有所波动。)



## 制冰

### 1 取出储水器

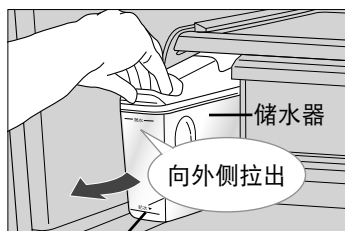

- 当储水器内的水减少到“给水”线时，请补充水。(请每星期更换一次储水器内的水)

### 2 放入水



- 将水加入至“满水”线。(如果加水过量，将可能从盖子部位漏水)

### 3 安装储水器 (开始制冰)

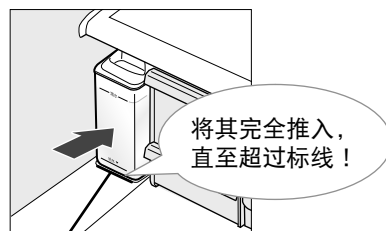

- 应注意区分储水器的前后方向，将其完全推入，直至超过标线。(如果不充分推入，就无法供水)

## 需要快速制冰

可加快制冰速度，最快约 80 分钟即可完成制冰。

(周围温度为 20 °C；各室的温度设定均为“中”；冰箱门没有打开或关闭动作)

#### 快速制冰

##### 指示灯

点亮：快速制冰状态  
熄灭：常规制冰状态

- 约 6 个小时后，将自动恢复正常制冰。
- 如需中断快速制冰，请再次按下“快速制冰”按钮。(指示灯熄灭)
- 如果指示灯闪烁，表示正在除霜。除霜完毕后，将自动开始“快速制冰”。
- 快速制冰时，耗电量将大于常规状态。
- 在快速制冰状态下，手动设定“新鲜冻结”将会中断快速制冰。
- 快速制冰时，不会进入节能导航运转模式。

## 停止自动制冰

无需制冰或清洁制冰盒时，请按住“制冰停止”按钮持续 3 秒以上。

#### 制冰停止

(按住 3 秒)

##### 指示灯

点亮：制冰停止状态  
熄灭：自动制冰状态

- 将鸣响“哔”音，指示灯从闪烁状态变为点亮状态。(指示灯闪烁时，请勿打开制冰室的门。否则将无法执行制冰停止)
- 如需解除制冰停止状态，请再次按住“制冰停止”按钮持续 3 秒以上。(指示灯熄灭)
- 对于尚处在制冰状态的冰块，将在解除制冰停止后落冰。
- 长期不使用自动制冰机时，倒出储水器内残留的水后，停止制冰，进行清洁。(P. 16)

# 巧妙使用

冷冻室

果蔬室

## 冷冻室保存

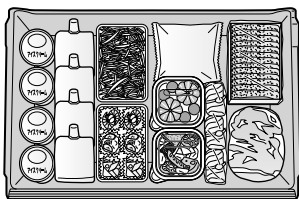

冷冻室上盒子

- 可放入大量冷冻食品或成品菜肴。垂直储藏空间内可叠放方形面包或直立放置冷冻专用的塑料瓶。
- 除饮料厂商提供的冷冻专用塑料瓶外，请勿放入其它瓶罐类（玻璃瓶等），否则可能发生破裂。

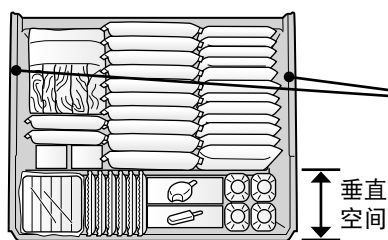

冷冻室储物盒

### 请注意

- 在冷冻室上盒子内放入食品时，请勿使其超过盒子高度。
- 在冷冻室储物盒内保存食品时，请勿使其超过储物盒内侧的食品收纳上限标线（↓食品はここまで↓）。（否则将无法确实关闭冰箱门而结霜）

[上图为存放示例。]

## 果蔬室保存

### ■ 保存时可不使用保鲜膜。

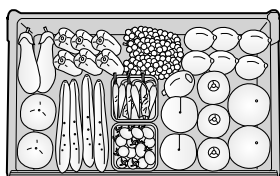

上层果蔬盒

- 建议在上层果蔬盒内存放西红柿、青椒等体积较小的果蔬，在果蔬区内存放萝卜等体积较大的果蔬。
- 通过透湿保鲜滤网控制果蔬区的湿度。

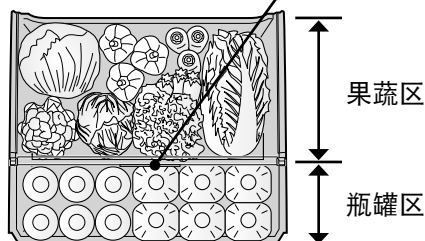
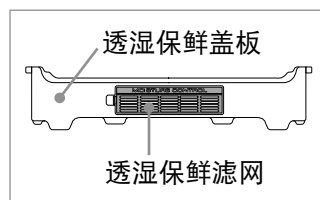

果蔬室储物盒

[上图为存放示例。]

### 请注意

- 保存切开的蔬菜、食品需要长时间保存，或者蔬菜的收纳量较少时，请事先用保鲜膜包好。
- 保存大米时，请放在容器内密封保存。
- 由于果蔬室内湿度较高，可能会出现结露或积水的现象。出现结露或积水时，请擦拭干净。
- 存放蔬菜及水果时，请勿使其超过果蔬盒的高度。
- 无法拆卸分隔板。

### ■ 可改变瓶架位置。（NR-F510VG 未配置瓶架）

拆下透湿保鲜盖板，将瓶架插入目标位置后，请将透湿保鲜盖板放回原位置。

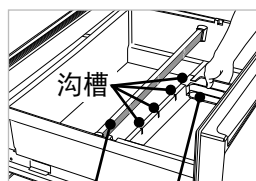
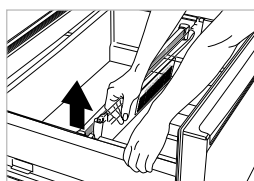

分隔板 瓶架

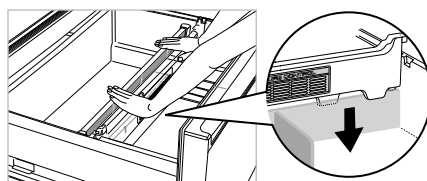

将其推入（左右同时推入），直至发出“咔哧”声响

# 清扫方法

务必拔掉电源插头方可进行清洁。

## 一有脏污，立即清扫！

- 冰箱内的脏污，应在受到冷气影响的冻结前擦拭。
- 特别是食用油会使塑料部件产生裂纹，柑桔类果汁会使塑料部件褪色泛白。
- 脏污不易擦拭时，请稀释厨房用洗涤剂（中性），然后浸上温水，拧干后擦拭。



如果难以清除门表面的指纹或污垢，请先用稀释后的厨房专用清洁剂（中性）擦拭，再用水擦除清洁剂，最后用干布擦净。

清扫顶部的灰尘，并用温水浸湿的软布擦拭后，请用干布擦净。

用柔软的湿布擦拭门封条后，如果仍有残余水分，请用干布擦净。（如果门封条上残留污垢，将容易对其造成损伤，导致冷气泄漏）

溅洒液体后立即清洁！

如果门的端面溅洒饮料等液体，请立即用干布吸除水分，进行清洁。

- 使用 NR-F560VG 的插图进行说明。

冷藏室门的旋转支点部分涂有润滑剂，请勿将其擦除。

→如果不慎将其擦除，请联系 Panasonic 客户咨询服务中心。

## 经常清扫可拆下的部件...

- 每星期清扫一次储水器。搁架、蛋格、透湿保鲜盖板及门架等以每隔3个月一次为标准，拆下用水清洗。



## 每隔1年清扫一次隐蔽的部件。

- 如果顶部或前挡板附近等部位积存灰尘，将增大耗电量。
- 清除电源插头和冰箱周围空隙之间积存的灰尘。特别注意，应拆下机前挡板进行清洁。（P. 4）



### 请注意

- 请将湿布彻底拧干。（如果水分进入缝隙内部，将可能导致电器零件发生故障）
- 门为玻璃制品。清洁时，请勿对其表面及端面造成冲击。请勿使用尖锐物品（特别是金属制品）。（否则，玻璃门可能产生裂纹或出现缺损）
- 切勿使用如下物品。（损伤表面）



碱性或弱碱性

厨房专用清洁剂、玻璃专用清洁剂、氯化物漂白剂  
(可能使塑料部件产生裂纹)



刷子、抛光海绵



去污粉、洗衣粉



挥发油、稀释剂、酒精、酸、石油



热水

# 清扫方法 (续)

## 储水器、净水过滤器 每星期一次

- ① 取下盖子，用水清洗储水器。
- ② 在转动净水过滤器的同时，解开并拔出卡爪。
- ③ 轻轻清洗净水过滤器。
- ④ 从盖子的内侧边缘取下胶垫后，用水清洗胶垫。

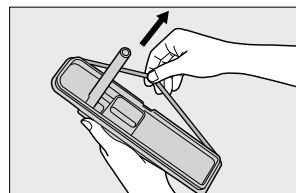
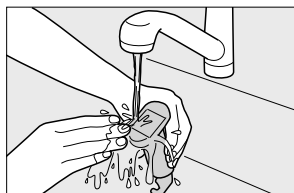
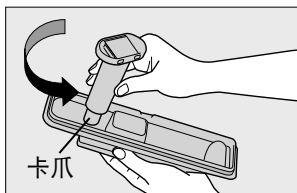
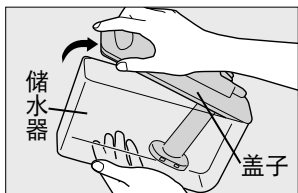

- ⑤ 安装胶垫和净水过滤器。
  - 净水过滤器以约3年为标准进行更换。(另售部件：封底)
  - 如果水垢等物质堵塞净水过滤器，将可能导致无法制冰。

## 可以清洗的制冰盒 (制冰室内) 每年1次~2次

### ■ 拆下，用水清洗

- ① 按住“制冰停止”按钮持续3秒，停止制冰。(指示灯点亮 P.13)
- ② 将制冰室内的旋钮解锁。
- ③ 向外侧拉动拉杆，取出制冰盒。
- ④ 用流水轻轻地清洗。

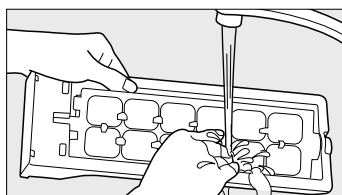
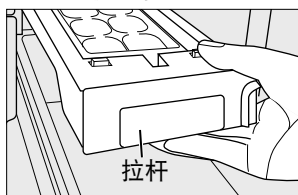
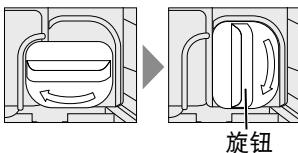

请勿用海绵等材质的清洁工具清洗制冰盒。(否则，可能出现划痕，导致冰块无法剥离，从而引发故障)

### ■ 安装

- ① 压下直到发出“喀叽”声
- ② 锁上旋钮。
- ③ 按住“制冰停止”按钮持续3秒，解除制冰停止状态。(指示灯熄灭 P.13)

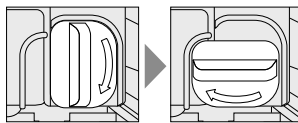
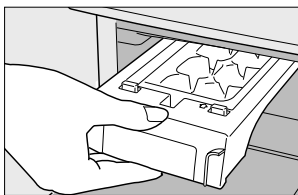

如果未锁上旋钮，将可能导致无法制冰。

### 【请注意】

- 如果未解除“制冰停止”状态，将无法制冰。
- 清洁完毕后，请勿直接向制冰盒内注水并进行安装。(否则，可能导致冰块相连或引发故障)



## 搁架 / 1、2 便利搁架（玻璃搁板）

每 3 个月 1 次

### ■ 搁架（冷藏室上段）

拆下内侧的突起、向外拉出

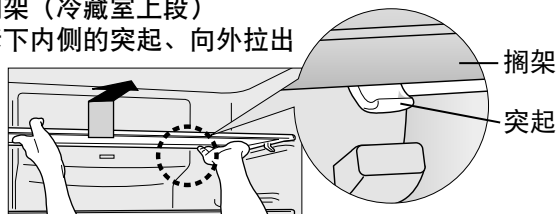

### ■ 搁架（从冷藏室上方数来第 2 层）

托高底部，拉出托盘

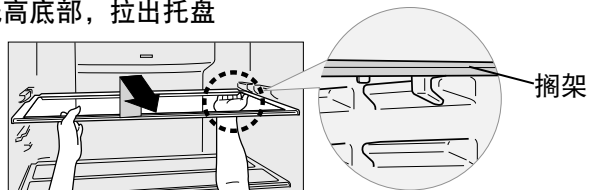

### ■ 1、2 便利搁架的前架

拆下突起、向外拉出

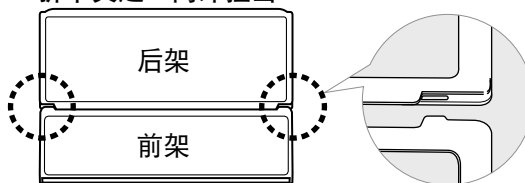

### ■ 1、2 便利搁架的后架

① 拆下前架（参照上侧的说明）

② 稍微抬起后架的前方、拉出

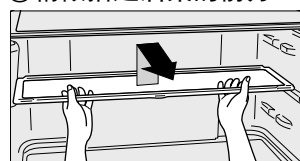

安装 1、2 便利搁架的后架，要使孔位于前侧。

### 请注意

- 隔架不可拆卸。请在不拆卸隔架的状态下进行清洁。
- 搁架 / 1、2 便利搁架及隔架为玻璃制品，质量较大。操作时请注意防止其掉落而造成破损或人身伤害。安装搁架时，请将突起朝下，确保安装牢固。

## 各室储物盒（微冻 / 冰鲜切换室）、蛋格、小物品盒

每 3 个月 1 次

### ■ 储物盒（微冻 / 冰鲜切换室）

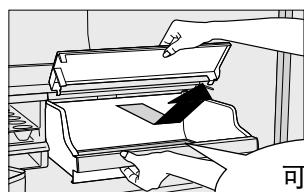

最大限度地拉出储物盒，提起储物盒上方的门，同时提起储物盒外侧把手并斜向取出储物盒。

可拆下铝制托盘\*

### ■ 蛋格、小物品盒

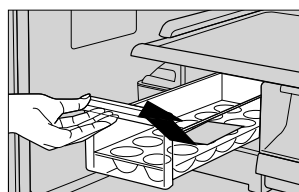

最大限度地拉出储物盒，提起外侧把手并斜向取出储物盒。

### 请注意

- 请取出储物盒后再拆下铝制托盘。用水清洗铝制托盘后，请擦除残余水滴，完全除去水分，再进行安装。  
※ 装配机型：NR-F610VX
- 位于蛋格 / 小物品盒左右两侧的隔板不可拆卸。请在不拆下隔板的状态下进行清洁。

## 门架、瓶架

每 3 个月 1 次

### ■ 拆卸

较小的门架可从底部轻轻敲击，同时慢慢向上提起；较大的门架可左右交替提拉，慢慢向上抬起。（已进行加固）



### ■ 安装

安装时，将“> P S <”标识置于右侧，水平插入后，向下推压。

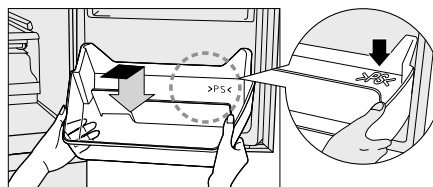

# 清扫方法 (续)

## 各室储物盒 (制冰室、新鲜冻结室、冷冻室、果蔬室)

每3个月1次

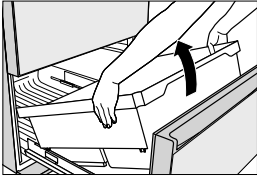

### 倾斜取出

- 将冰箱门完全拉出后，托高前面的部分，倾斜取出。

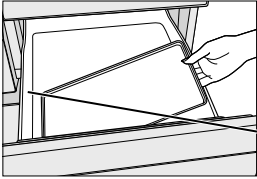

### 卸除铝板

- 安装时，装配在突起的前侧。

突起

### 请注意

- 冰箱抽屉导轨与本体导轨接触面涂布了润滑剂，清扫时请勿擦拭润滑剂。
- 卸除冷冻室的上盒子时，请将盒子底面所标示的“FRONT”字样朝向前方，进行安装。
- 保养铝制托盘时，请勿在手部潮湿的状态下拿取。(否则可能会造成冻伤)
- 用水清洗储物盒及铝制托盘后，请擦除残余水滴，完全除去水分，再进行安装。

## 透湿保鲜滤网

污垢明显时

透湿保鲜滤网通过卡爪固定在透湿保鲜盖板上。

请从透湿保鲜盖板上拆下滤网后，用水清洗滤网。

用水清洗后，请擦除残余水滴，完全除去水分，再进行安装。

如果难以清除污垢，请对厨房专用清洁剂（中性）进行稀释，使用前端柔软的牙刷等工具蘸取清洁剂并轻轻刷洗后，用水完全洗除清洁剂。

### 请注意

- 请勿使用漂白剂或用力擦洗。(否则，可能降低滤网的过滤性能)

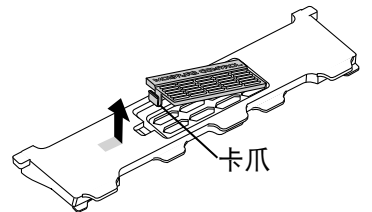

# 遇到如下情况时

遇到如下情况时	请采取相应的措施
停电时	<ul style="list-style-type: none"><li>●请减少开关冰箱门的次数，并避免保存新的食品。</li><li>●中止“新鲜冻结”或“快速制冰”。重新设置这两个功能。</li></ul>
拔掉电源插头后	<ul style="list-style-type: none"><li>●请间隔 7 分钟以上后再插入。 (如果立即插入，就会对压缩机造成多余的负担，可能导致故障等)</li></ul>
当冰箱内灯不亮或灯罩破裂时	<ul style="list-style-type: none"><li>●请联系 Panasonic 客户咨询服务中心。</li></ul>
玻璃碎裂 (玻璃搁架·门)	<ul style="list-style-type: none"><li>●玻璃搁架或玻璃门碎裂后，切勿触碰碎裂的玻璃，请立即联系 Panasonic 客户咨询服务中心。</li></ul>
长期不使用冰箱时	<ul style="list-style-type: none"><li>●取出冰箱内所有可拆下的部件，进行清扫。<ul style="list-style-type: none"><li>① 拔掉电源插头。</li><li>② 清扫冰箱内部及制冰盒。(P. 15 ~ P. 18)</li><li>③ 打开冰箱门，干燥 2 天~3 天。 (如果不充分干燥，冰箱内可能发霉或有异味)</li></ul></li></ul>
长期未使用自动制冰机 →重新使用时，请解除“制冰停止”状态 (P. 13)	<ul style="list-style-type: none"><li>●倒出储水器内残留的水后，停止制冰，进行清洁。<ul style="list-style-type: none"><li>① 倒掉储水器的水。</li><li>② 按住“制冰停止”按钮持续 3 秒，停止制冰。(P. 13) (指示灯点亮)</li><li>③ 倒掉残存在制冰盒和储冰盒内的冰块。<ul style="list-style-type: none"><li>• 如果长期保持储冰状态，将因升华现象导致冰块变成球形或冰块相连。</li></ul></li><li>④ 用水清洗储冰盒、冰铲、储水器，擦去水分后放回原处。<ul style="list-style-type: none"><li>• 储水器内的净水过滤器含有水分，请让它充分干燥。</li></ul></li></ul></li></ul>
前、后移动冰箱	<ul style="list-style-type: none"><li>① 拆下前挡板，升高调节脚。(P. 4)</li><li>② 拆下防止翻倒带。(P. 5)</li><li>③ 拔掉电源插头。</li><li>④ 向前或向后移动冰箱。 (移动时用力过重或者不是前后移动冰箱，可能对地板造成损坏，因此请在地板上放置一块坚固的板或类似物品)</li></ul>

# 遇到如下情况时 (续)

遇到如下情况时

请采取相应的措施

搬家、  
移动或搬运时

- 请勿横放着搬运冰箱。(可能导致冰箱破损)
- 首先取出冰箱内所有食品, 掉下来制冰过程中残存的冰块及水, 然后由 2 人以上进行搬运。
  - ① 取出食品, 倒掉储水器的水。
  - ② 停止自动制冰功能。(P. 13)
  - ③ 保养制冰盒。(P. 16)
  - ④ 拆下前挡板, 升高调节脚。(P. 4)  
(搬运时, 请在拆下前挡板的状态下搬运)
  - ⑤ 拆下防止翻倒带。
  - ⑥ 拔掉电源插头。
  - ⑦ 排水口的下面放置容器。  
排水会溅出, 请在容器的下方和周围铺上抹布等物品。
  - ⑧ 向后方倾斜, 从冰箱背面下部的排水口放水。  
(将冰箱缓慢地向后方倾斜, 防止漏水)
  - ⑨ 蒸发盘内会残留积水, 抬出冰箱时, 请在通道上铺上保护垫布等物品。

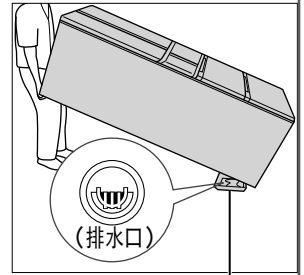

(高度 2 cm 以下的容器)

**请注意**

- 一旦冰箱内部的蒸发器(外部看不见)还有余霜, 移动或搬运时化霜水会漏溅到地板上。(从拔掉电源插头, 到冷却器的结霜完全化霜为止, 约需 15 小时)

## 发生这种响声或出现这种显示时

鸣响“哔-哔-”音且库内灯闪烁, 状态显示屏内将交替显示“U”和“10”。



冷藏室、制冰室、冷冻室的冰箱门开着。

请将处于开启状态的门关闭。

	警报	库内灯
1 分钟后	哔 - 哔 -	闪烁 1 次
3 分钟后	哔 - 哔 - 哔 - 哔 -	闪烁 2 次
5 分钟后	哔 - 哔 - 的连续音	闪烁 3 次
此后	哔 - 哔 - 的连续音	每隔 2 分钟闪烁 3 次

“请注意”显示部分的 H 和数字交替显示。



有可能发生异常。

请将显示内容告知 Panasonic 客户咨询服务中心。

注意显示部分将显示“dd”。



此为演示模式。

- 制冷运转停止。
- 库内灯开始闪烁 (5 秒点亮) (1 秒熄灭)

取消演示模式。

- ① 打开冷藏室、制冰室、冷冻室门。
- ② 按住控制面板的“冷冻”按钮持续 10 秒以上。  
(鸣响“哔”音, dd 显示消失并取消演示模式)
- ③ 关闭冷藏室、制冰室、冷冻室门。

# 可自由调节

## 温度微调节方法

冷藏室、冷冻室的温度设定比原来的“弱”、“中”、“强”更细致，可设定成9级。  
(进行温度微调时，不会进入节能导航运转模式)

对于冷藏室

### 设定步骤

- ① 将冷藏室的温度设定为“弱”。
  - ② 持续按 **冷藏** 按键 10 秒以上。  
(虽然鸣响“哔”音，“中”指示灯点亮，但 10 秒后“弱”指示灯点亮〔1级〕)
  - ③ 按下 **冷藏**，自由选择等级。  
(每按一次 **冷藏** 按键，设定即升高一级)
- 在 9 级时(“强”点亮)，如果按下 **冷藏**，将恢复为 1 级(“弱”点亮)。

### 取消步骤

- ① 将冷藏室的温度设定为“弱”。
- ② 持续按 **冷藏** 按键 10 秒以上。  
(鸣响“哔”音，“弱”指示灯点亮，“中”指示灯闪烁)
- ③ 温度微调的解除操作完毕。  
请设定为平时常用的温度。

对于冷冻室

在上述①~③的操作中，按下 **冷冻** (不按 **冷藏**)，进行相同操作。

- 无法对微冻 / 冰鲜切换室的温度进行微调。
- 状态显示屏内无显示时，请进行设定。

设定	级	温度设定
强	9	弱 中 强
	8	弱 中 强
	7	弱 中 强
中	6	弱 中 强
	5	弱 中 强
	4	弱 中 强
弱	3	弱 中 强
	2	弱 中 强
	1	弱 中 强

■ 亮灯    ◻ 闪烁    □ 熄灭

即使设定为“中”，也不会进入节能导航运转模式

## 关闭节能导航指示灯

在节能导航动作期间可以关闭节能导航指示灯。(P. 6)  
(在注意显示部分没有任何显示且冷冻室和冷藏室均设定为“中”时进行本项设定)

### 设定步骤

打开冷藏室的左门，按住 **冷藏** 持续 3 秒以上。



发出“哔-”声，节能导航指示灯闪烁，完成设定。  
(过一段时间，节能导航指示灯即熄灭)

- 即使执行上述设定，节能导航功能也在运转。

### 取消步骤

打开冷藏室的左门，按住 **冷藏** 持续 3 秒以上。



鸣响“哔”音，节能导航指示灯点亮约 3 秒，完成解除设定。  
(过一段时间，节能导航指示灯即熄灭，但它将在节能导航运转过程中持续亮灯)

# 故障处理

首先，检查下列情况后仍然有异常时，请立即与客户咨询服务中心联系。

## 常见问题

下列响声不属于异常现象。

### 从冰箱内部发出

- “啪嚓”、“咯嚓”  
根据温度变化，部件吱吱作响的声音。
- “嗡嗡”  
风扇的运转音。
- “喀嗒喀嗒”  
受压缩机的旋转速度影响，门架上的瓶装食品等物体发生共振时所产生的声音。

### 从制冰室和储水器发出

- “嗡嗡”、“喀嗒喀嗒”和“噗噗”声  
自动制冰机制出冰块和加水时发出这些响声。  
即使储水器内没有水，大约每2小时还是会发出这些声音。

### 冷冻室门打开时

- “滋滋”  
运转过程中，除霜加热器发出的响声。
- “喀当”“轰隆”  
抽屉导轨所发出的声音。

• 使用 NR-F560VG 的插图进行说明。

### 从背面上部发出

- “喀嗒喀嗒”、“咯嚓”  
电器零件和压缩机动作时的响声。
- “嗡嗡”、“锵”  
压缩机动作时的响声。  
响声忽高忽低，这是由于配合温度变化进行高速运转造成的。

### 从背面发出

- “咕咚咕咚”、“咻咻”、“嘀嗒嘀嗒”、“咯噔咯噔”和“咻咯咻咯”声  
这是冷媒在冷却装置内流动时的声音。

### 已打开果蔬室门时

- “喀当”“轰隆”  
抽屉导轨所发出的声音。

## 遇到如下情况时

## 请检查下列内容·潜在原因

声音

“嘎嗒嘎嗒”  
“咕咚咕咚”

- 地板是否牢固且水平？(P. 4)
- 是否已将调节脚降至地面，并固定电冰箱，确保其不会晃动？(P. 4)
- 电冰箱的左右侧面及背面是否与墙壁或家具等物体相接触？(P. 4)
- 电冰箱的电源线是否与墙壁或家具等物体相接触？

有噪音

- 库内制冷时（安装完毕后电冰箱尚未完全制冷时、频繁打开/关闭门时、环境温度较高时或新鲜冻结功能运转时等情况下），压缩机及风扇将高速运转，因此运转音较大，但这并非故障。  
→ 库内完全制冷后，运转音将变小。

持续有响声

- 这是由于变频控制调整压缩机转速，基本上持续运行，属于正常现象。

发出“咯噔咯噔”  
的声音

- 用力关门或安装在地板不牢固的场所时，电冰箱可能产生晃动，发出“咯噔咯噔”的声音。请铺设垫板，确保电冰箱不会晃动。(P. 4)



感觉电冰箱运转不良时（如制冷效果不佳、制冰效果不佳等），请先拔出电源插头，至少等待 7 分钟以后，再插入电源插头，观察电冰箱的运转状况。

## 遇到如下情况时

## 请检查下列内容·潜在原因

### 制冰

不制冰

- 由于冰箱内充分冷却后才开始制冰，因此需要时间。  
(有时需要 24 小时以上)
- 制冰功能是否设定为“制冰停止”？(P. 13)
- 储水器 (P. 12) 和制冰盒 (P. 16) 是否正确设定？  
请将储水器完全推入库内，并将制冰盒推入至发出“咔哒”声响后，锁上旋钮。(P. 16)
- 制冰室内是否有食物或其它东西？
- 是否频繁装卸制冰盒？
- 确认制冰机是否动作的方法：  
请按住“制冰停止”按钮持续 10 秒以上。  
储水器内的水如果减少的话，就表示制冰机会进行动作。  
(如果水溅到制冰盒，擦拭即可)

冰块内部不冻结

- 冷冻室的温度调节是否设定成“弱”？  
→ 将冷冻室的温度调节设定成“中”或“强”(P. 7)

冰块形状不正常

- 呈突起状 → 这是由于制冰盒的水路部分冻结引起的。
- 变圆或粘在一起 → 是否长期处于贮冰的状态？  
(冰块会因升华现象变圆或粘在一起)
- 较小 → 储水器无水时，有时会形成小冰块。

### 异味

冰块有异味

- 储水器及净水过滤器是否每周均清洁一次？(P. 16)
- 是否使用清洁剂或漂白剂等洗液清洗储水器及制冰盒？(P. 16)
- 净水过滤器是否变旧？(P. 16)
- 冰箱内其他地方是否放入了气味强烈的食品，串味到冰块？

冰箱内有异味

- 是否未密封就放入了气味强烈的食品？
- 有时异味会附着在冰箱内。  
→ 请用浸上温水，拧干后的软布擦拭冰箱内部。

### 发热

冰箱上部发热

- 机械室需要散热。(P. 5)

表面(侧面)发热

- 当冰箱系统运转时，为释放产生的热量，左、右侧面可能发热。刚安装完或在夏季，表面温度可能达到 50 °C~60 °C (周围温度为 30 °C)，这不属于异常。

### 指示灯

控制面板的温度设定指示灯闪烁

- 是否对冷藏室、冷冻室的温度进行微调？(P. 21)

### 门

门上无法吸附磁铁

- 玻璃门无法吸附磁铁。

关门后随即开门时较为费力

- 这是因为进入冰箱内的空气急速冷却，压力暂时比冰箱外低，感觉到被拉向内侧。

# 故障处理 (续)

遇到如下情况时

请检查下列内容·潜在原因

制冷

完全不冷却

- 控制面板是否有  显示？(P. 20)
- 电源插头是否被拔掉？断路器是否被关闭？
- 是否停电？

不能完全冷却

- 温度调节是否被设定成“弱”？  
→ 将温度调节设定成“中”。(P. 7)
- 是否因食品等而堵塞了冷气出风口？(P. 6)
- 阳光是否直射冰箱，附近是否放有发热器具？(P. 4 ~ P. 5)
- 周围的空隙是否充分？(P. 4)
- 是否放入热食品、频繁开关冰箱门、或过度放入食品？  
新鲜冻结功能是否长期没有使用？

结霜或结露

- 湿度高时、长时间开门时、开关冰箱门次数多时，会出现这种情况。
- 是否夹住了小瓶等，造成不能关紧冰箱门？
- 湿度高时，连续使用“新鲜冻结”后，有时将会结霜或结露。  
→ 请使用干布擦拭。(电冰箱的外侧)

食品结冻

- 温度调节是否设定成“强”？  
→ 将温度调节设定成“中”。(P. 7)
- 周围温度是否在 5℃ 以下？  
→ 将温度调节设定成“弱”。(P. 7)
- 是否将水分多的食物，放在冰箱内的冷气吹出部 (P. 6) 或微冻 / 冰鲜切换室？



# 节能导航 Q&A

## Q 疑问

## A 解答

在什么情况下启用节能导航运转？

- 检测电冰箱的环境照度、库内温度变化、门的开闭次数、冷藏室的空间变化后，自动启用节能导航运转。  
(节能导航动作中指示灯亮起)

节能导航指示灯慢速闪烁

- 关闭冷藏室门后，表示正在检测空间变化。(约持续 15 秒)

节能导航指示灯不亮  
(节能导航功能没有运作)

- 只有等冷冻室和冷藏室的温度均设定为“中”时，才会自动启动节能导航功能。  
(与微冻 / 冰鲜切换室的温度设定无关)
- 进行温度微调时，不会进入节能导航运转模式。(P. 21)
- 新鲜冻结功能运转或快速制冰时，不会进入节能导航运转模式。
- 状态显示屏内显示“U”或“H”时，不会进入节能导航运转模式。
- 电冰箱完全制冷前，不会进入节能导航运转模式。
- 无法强制启动节能导航功能。
- 如果将节能导航指示灯设定为熄灯，指示灯将不会点亮。请取消节能导航指示灯的熄灯设定。(P. 21)
- 如果直接放入热食或门的开闭次数较多，将可能不会进入节能导航运转模式。
- 受学习功能控制，在门开闭次数较多的时间段，为保持库内的制冷状态，可能会自动解除节能导航运转。
- 如果发生停电，此前积累的学习数据将丢失。  
在重新学习数据前，将难以进入节能导航运转模式。

节能导航指示灯不熄灭

- 如果照度感应器 (P. 6) 被物体遮蔽或出现污垢、损伤，将可能难以进行检测。
- 节能导航运转时，即使打开 / 关闭门，仍可能根据库内温度及冷藏室的空间变化而维持节能导航运转模式，但此时不会降低制冷性能。

未打开 / 关闭门，但节能导航指示灯熄灭

- 节能导航运转时，进入除霜 (自动) 等状态后，需执行常规制冷运转，可能会中断节能导航运转。
- 受学习功能控制，可能恢复为常规制冷运转模式。

存放大量食品后，节能导航指示灯不熄灭

- 储存量感应器 (P. 7) 仅对冷藏室进行检测。  
如果食品存入冷藏室以外的库内空间，将不会进行检测。
- 库内塞满食品时，可能难以检测空间变化，导致指示灯不熄灭。  
(在上层玻璃搁架内存放大量食品时尤为如此)
- 如果库内存放的食品遮蔽储存量感应器 (P. 7)，将可能难以检测空间变化，导致指示灯不熄灭。

仅存放少量食品，但节能导航指示灯熄灭

- 如果在储存量感应器 (P. 7) 附近 (玻璃搁架或门架) 存放食品，空间变化的检测结果可能偏大，导致指示灯熄灭。
- 如果门的开闭次数较多或长时间打开门，将可能导致指示灯熄灭。

# 电路图

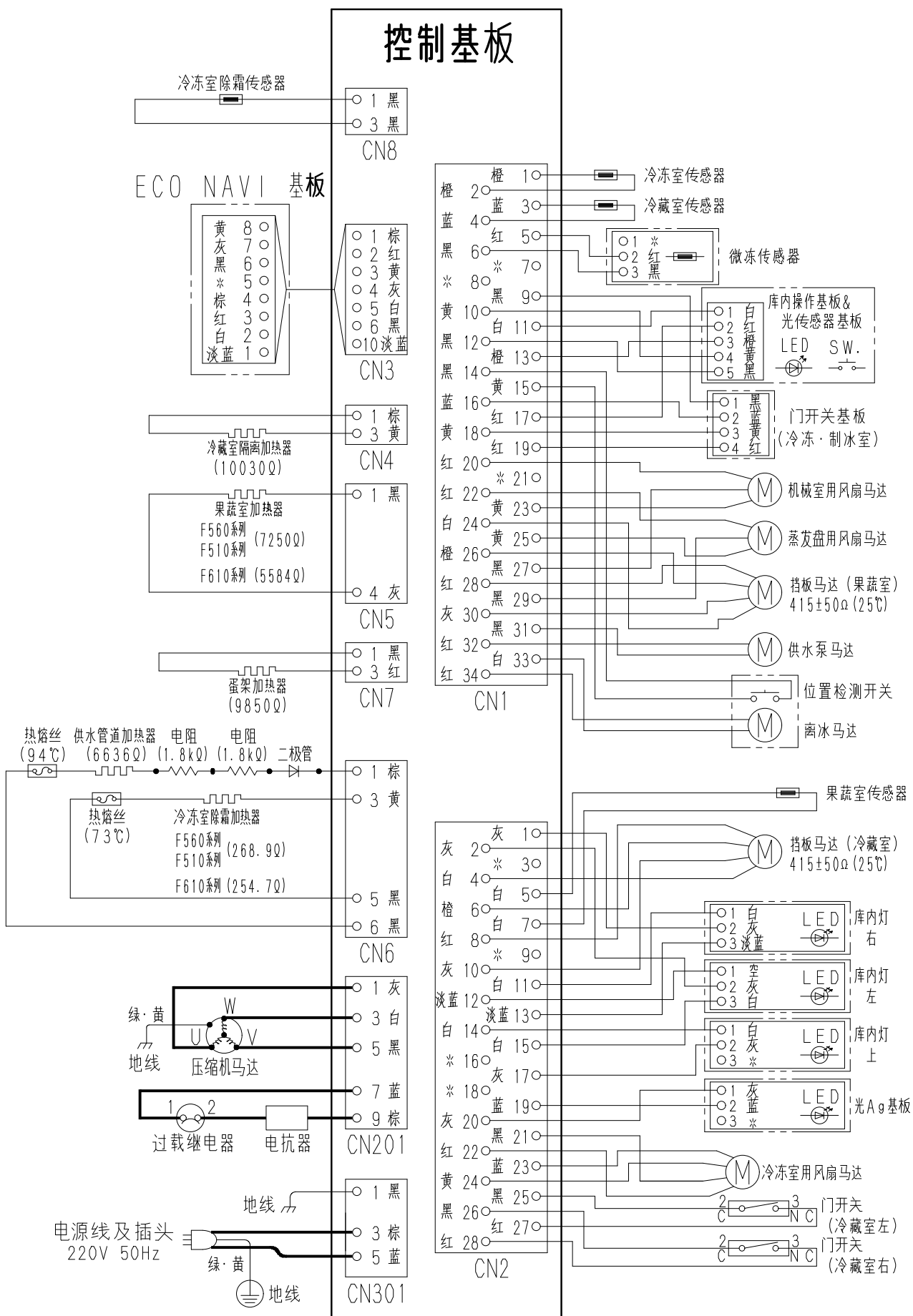

# 规格

商品名称	家用电冰箱（冷藏冷冻箱）						
型号	NR-F610VX-X5	NR-F610VG-W5	NR-F610VG-N5	NR-F560VG-W5	NR-F560VG-N5	NR-F510VG-T5	NR-F510VG-N5
门的颜色	玛瑙黑	珍珠白	琉璃金	珍珠白	琉璃金	琥珀棕	琉璃金
气候类型	ST						
防触电保护类别	I类						
总有效容积	495 L			453 L		408 L	
冷冻室（含制冰室）容积	87 L			80 L		71 L	
冷藏室容积	299 L			272 L		247 L	
新鲜冻结室（上部冷冻室）容积	17 L					15 L	
果蔬室容积	92 L			84 L		75 L	
额定电压	220 V ~						
额定频率	50 Hz						
冷冻能力	6.0 kg / 24 h *					5.0 kg / 24 h *	
额定电流	1.0 A						
灯的最大额定输入功率	0.9 W × 2（左右）、0.4 W（上）						
除霜输入功率	210 W			198 W			
耗电量	0.90 kWh / 24 h			0.85 kWh / 24 h		0.81 kWh / 24 h	
能源效率等级	1级						
制冷剂及装入量	R600a / 88 g			R600a / 85 g			
噪声值（声功率级）	42 dB (A)						
发泡剂	环戊烷						
重量	116 kg			111 kg		106 kg	
外形尺寸（宽 × 深 × 高）	740 mm × 733 mm × 1 828 mm			685 mm × 733 mm × 1 828 mm		685 mm × 692 mm × 1 828 mm	

\* 标示 24h 的冷冻能力：冷藏室温度调节器“中”，冷冻室温度调节器“强”。

本产品执行 GB/T8059.4-93, GB4706.1-2005, GB4706.13-2014, GB12021.2-2008 等标准

注：本产品说明书内容如有变动恕不另行通知。

## 另售部件



储水容器用  
净水过滤器 (P. 16)  
CNR MJ-108850

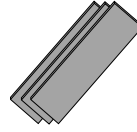

调整板  
套板件 (P. 4)  
CNR 79-338120

- 请联系 Panasonic 客户咨询服务中心

## 保修和售后服务

### ■ 保修证 (另附)

务请您在购买的销售店确认保修证并填写购买日期、销售店名、仔细阅读完以后妥善保管起来。

保修期限：自购买日起整机一年，  
主要部件三年。  
制冷系统保修五年。

### ■ 当您委托修理时

当您按照第二十二、二十三、二十四页上的内容确认以后食品仍然不能冷却时，请您先拔掉电源插头，与客户咨询服务中心联系。

- 保修期限内  
依照保修证的规定，负责修理。

- 超过保修期限时  
对于那些经修理能够使用的产品，根据用户的要求进行收费修理。

如果您需要修理或咨询时，请您与Panasonic客户咨询服务中心：400-810-0781  
联系或访问Panasonic 官方网站 (<http://panasonic.cn>)，我们将竭诚为您提供优质的服务。

## 备忘栏 (填写必要事项可防止遗忘)

购买日期	年 月 日	型号	
销售店名	电话 ( ) -		

制造商：松下电器产业株式会社

日本大阪府门真市大字门真 1006 番地

进口商：松下电器 (中国) 有限公司

北京市朝阳区景华南街 5 号 远洋光华中心 C 座 3 层、6 层

原产地：日本

发行年月：2015年7月  
日本印刷

