

Panasonic®

使用说明书

电冰箱



型号：**NR-D513XC-S5**

另附保修证

正确的使用将帮助您更省电。

- 请仔细阅读本说明书和保修证后妥善保管，以备需要时查阅。
使用前务必请仔细阅读「安全上的注意事项」。
- 如果您需要修理或咨询时，请您与Panasonic客户咨询服务中心：400-810-0781联系或访问Panasonic官方网站(<http://panasonic.cn>)，我们将竭诚为您提供优质的服务。
- 衷心感谢您购买Panasonic电冰箱。

特别功能

· 变频器

根据内部温度变化，马达将依不同的速度运转。

一般情况下，马达将以较低的速度运转。

（节能和低噪音）

当需要强力冷却时，马达将快速运转。

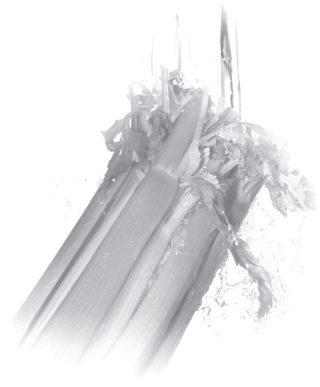

智冷导航

· 关于“智冷导航”

「智冷导航」的功能是记录电冰箱各时段的使用频率，如记录箱门开闭的次数多寡、时间的长短及藉由照度感测器侦测到冰箱周围的明暗度，来自动判定是否开始“智冷导航”，藉此调整冰箱运转率，达到省电的效果。

◎当进入“智冷导航”模式时，显示灯呈现亮灯；当离开此模式时，则呈现熄灯。

◎当灯开始亮 5 分钟后，灯的亮度会因省电关系减弱为一般亮度，且持续亮着，直到离开此模式为止。

请注意：特别注意要使用“智冷导航”模式，需将冷冻室的温度设定在“中”，才可进入“智冷导航”模式。



目录

使用前须知

	页
安全上的注意事项 <small>请务必仔细阅读</small>	4

使用前准备	8
-------	---

安装方法	9
------	---

使用方法

零部件名称和作用	11
----------	----

食物存放要诀	12
--------	----

冷藏室的使用方法	12
----------	----

如何检视及操作控制面板	14
-------------	----

果蔬室的使用方法	15
----------	----

冷冻室的使用方法	16
----------	----

制冰方法	18
------	----

除霜	19
----	----

备用说明

清理方法	20
------	----

部件的装卸方法	21
---------	----

遇到如下情况时	23
---------	----

以下现象为服务模式，非故障，请依下列方法解除	24
------------------------	----

故障处理	25
------	----

电路图	26
-----	----

规格 另售部件	27
------------	----

安全上的注意事项

请务必仔细阅读

为了事先防止对使用者及他人造成意外的危害及财产的毁坏，请务必遵守下述说明之事项。

- 忽视本说明书之内容而错误使用本产品可能造成危险及损失。本说明书使用以下标识、区分可能引起的危险程度及其损害。



警告

此标识的意思指“有造成死亡或重伤等的可能性”。



注意

此标识的意思指“有造成负伤或仅物品损坏的可能性”。

- 本说明书使用如下标识区分来说明—对于须遵守的内容种类。（下列仅为图形符号的举例）。



此类图形符号的意思指：不能进行的“禁止”。



此类图形符号的意思指：“必须遵守”的内容。



警告

安装电冰箱时....



- 勿安装在易溅得到水的位置。
可能会导致电气绝缘恶化，并导致触电及火灾之发生。









- 切勿堵塞冰箱的通风口及周围缝隙。
如果冷煤泄漏，就会残留在槽中，可能会导致起火及由起火导致的爆炸。









- 在湿气多或有水气的场所使用时，请正确安装接地或漏电保护器。
恐会因故障等引起的漏电而发生触电。

警告

关于电源插头及电源线....











-  ■ 必须使用独立的、带接地线的专用三芯电源插座，并确保电源回路可靠接地。勿在额定电压值之外使用。
如果使用多头之线路连接，恐会出现异常发热，导致起火。
-  ■ 请勿用湿手插拔电源插头。可能会导致触电。
-  ■ 确定插入电源插头。如果插入不完全，恐会触电及因发热发生火灾。
 - 请勿使用受损的电源插头及松弛的插座。
-  ■ 要定期打扫电源插头的灰尘。
如果电源插头积存灰尘等，恐会因湿气等引起绝缘不良，并发生火灾。
 - 请拔除电源插头，并用干布擦拭。
-  ■ 请勿损坏电源线、电源插头。
请勿损伤、加工、靠近热器具或过分弯曲、扭转、拖拉、放置重物、被箱体压住或捆绑。
如果在受损的情况下使用，恐会导致触电、短路、火灾。
 - 电源线及电源插头的修理请与客户咨询服务中心联系。
-  ■ 电源线及电源插头。
如果电源线或插头的电器损坏，必须与客户咨询服务中心联系，以避免发生危险。

使用电冰箱时....

-  ■ 清洗地板时，请勿将水或含有清洁剂之液体泼入冰箱箱体。尤其是冰箱背部或背部下方机械室内。以防止水份侵入电子部品造成火灾或其他危险。
-  ■ 异常时（焦味等），拔除电源插头，停止运转。
可能会导致起火、冒烟、触电。
-  ■ 可燃性气体（丙烷气、城市煤气等）泄漏时勿触摸冰箱，打开窗户通风。
可能会因插拔电源插头等的火花而导致起火、爆炸，并导致火灾及烫伤。
-  ■ 由于电冰箱隔热材料中使用环戊烷，因此，冰箱废弃时，应用妥善的方法加以丢弃。
-  ■ 除了维修人员外，请勿打开背面盖，可能会导致受伤、烫伤及触电。
-  ■ 保养时，请务必拔除电源插头，可能会导致触电及受伤。

警告

使用电冰箱时....

-  ■ 切勿在冰箱上放置有水的容器。
电气部件的绝缘恐会因溢水而恶化，发生漏电，并引起火灾、触电。
-  ■ 切勿放入易燃物品。
汽油、乙醚、LP气体、冲淡剂、黏着剂等可能会导致起火爆炸。
· 酒类请旋紧瓶盖。
-  ■ 勿攀吊在箱门上或坐在拉出的冰箱门上。恐会因跌倒或夹手而引起受伤。
-  ■ 勿损伤冰箱本体的冷却管路。
-  ■ 勿向冰箱本体及冰箱内洒水。
恐会降低电气绝缘，并引起触电、火灾。
-  ■ 严禁进行拆卸、修理、改造。
可能会导致起火及异常运行。
· 必须进行拆卸、修理时，请与客户咨询服务中心联系。
-  ■ 勿贮存药品及科学测试用样品。家用冰箱无法贮存必须精密温度控制管理之物品。
-  ■ 本产品不适用于有较弱体型、感官、心智能力或缺乏相关知识经验的人（包含儿童），除非身旁有人照料或教导使用本产品。
-  ■ 注意勿使儿童玩耍本产品。
-  ■ 请将包装塑料袋置于幼儿无法够到的地方。塑料袋套在头上时，可能会遮住口鼻导致窒息。

注意



■ 当弃置电冰箱时，须将电冰箱门拆除，以免儿童自行藏于电冰箱内，发生危险。



■ 勿将手放入冰箱底面。如果清扫时将手放入冰箱底面，恐会因铁板而切手。



■ 清扫冰箱内时，勿过度擦拭轨道及金属端面。可能会导致受伤。



■ 打开最下段的拉出式门时，勿将脚过度靠近冰箱。拉出门时，恐会碰到脚指甲，引起受伤。



■ 要确认正确安装玻璃搁板。如果玻璃搁板跌落，恐会导致破损及受伤。



■ 切勿在容易受损的地面上使用冰箱下部的可调式脚轮。有时可调式脚轮会损坏地面物料。



■ 不要横放着搬运冰箱。横放着搬运冰箱，恐会损坏配管。



■ 勿使食品露于架子外面。瓶类物品恐会被挂住而掉落，并引起受伤。



■ 开门及他人要触摸冰箱时，要注意手指是否会被夹住。手恐会被夹在门与门的缝隙之间，并引起受伤。



■ 请勿食用变味或变色的食品。恐会因腐蚀而引起疾病。

使用前准备

使用柔软的湿布清拭冰箱内部。

- 一开始使用时，可能会有塑胶异味，待冰箱内温度冷却后，将会逐步消除异味。

撕下鱼肉保鲜盒/果蔬室内之保鲜盒背面的贴纸。

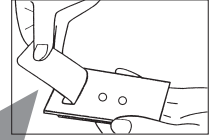

如果不撕下背面的贴纸，就无法获得理想的效果。

- 建议您于开始使用时，记录使用日期。
- 本保鲜盒，有效期限**3**年。
- 保鲜盒请勿清洗或沾湿。
- 请勿自行添加任何物质于保鲜盒内。

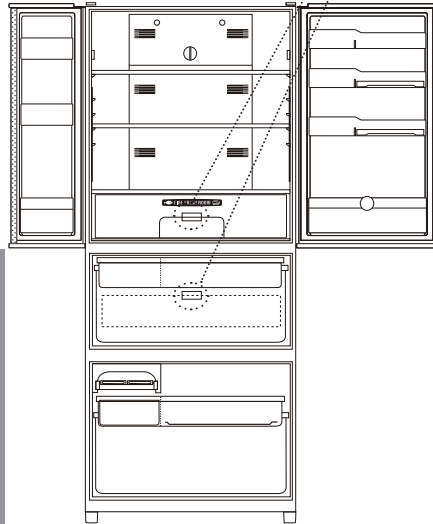

即使接通电源，冰箱也不会立即冷却。

- 刚开始使用及夏季等周围温度较高时，冰箱表面会特别热，但这属于正常现象。

- 即使在夏季以外的季节，冰箱内运转到冷却程度也需要约**12**小时左右。
- 天气炎热时，有时确实冷却需要一天以上的时间。
- 在冰箱内温度达充分冷却之前，请尽量减少打开冰箱门的次数。

注意

- 电冰箱一旦停止操作或使用（电源插头拔下），需等待至少**10**分钟才可重新启动。
- 电冰箱当有倾斜搬运时，静放**2**小时候后才可插电运转。

安装方法

正确安装使用，有助于提高“Panasonic”电冰箱效能。

▷ 冰箱应放置在远离热气，避免太阳光直射处。

避免冷却力的降低、防止电力浪费。

▷ 冰箱应放置在湿气少，有通风良好设备或没有障碍物的空间。

避免生锈、防止电力浪费。

▷ 确保散热空间。

请勿在冰箱上部放置物品。
确保左右 10 cm、上部 30 cm 以上的缝隙。
背面靠墙。
(有振动声音时，离墙放置)
冰箱为了冷却食品会向周围散热。

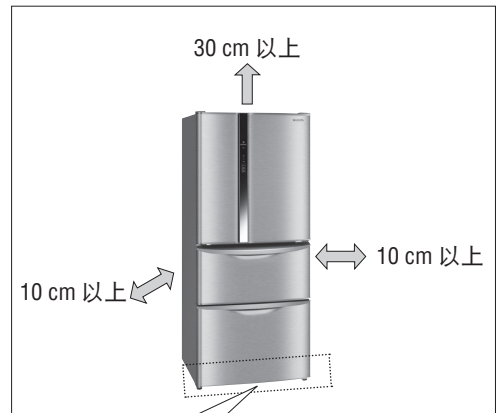

可调式脚轮

▷ 应放置于平坦坚固的地面。

请旋转可调式脚轮并固定。(防止振动及噪音)
关于地毯、榻榻米、氯乙烯制的地面物料，请在下面铺上坚固的隔板。(防止热引起的变色)

■ 可调式脚轮的固定方法

- 依箭头方向旋转可调式脚轮（左右），并放低。

安装方法

■ 关于冰箱门平行度的调整。

- 将冰箱门调整成平行状态后，有时会因食品的负荷及地面物料等原因，发生冰箱门下垂现象。这时，请参照下图所示之做法，操作一次，直到冰箱门完全调整成平行状态。

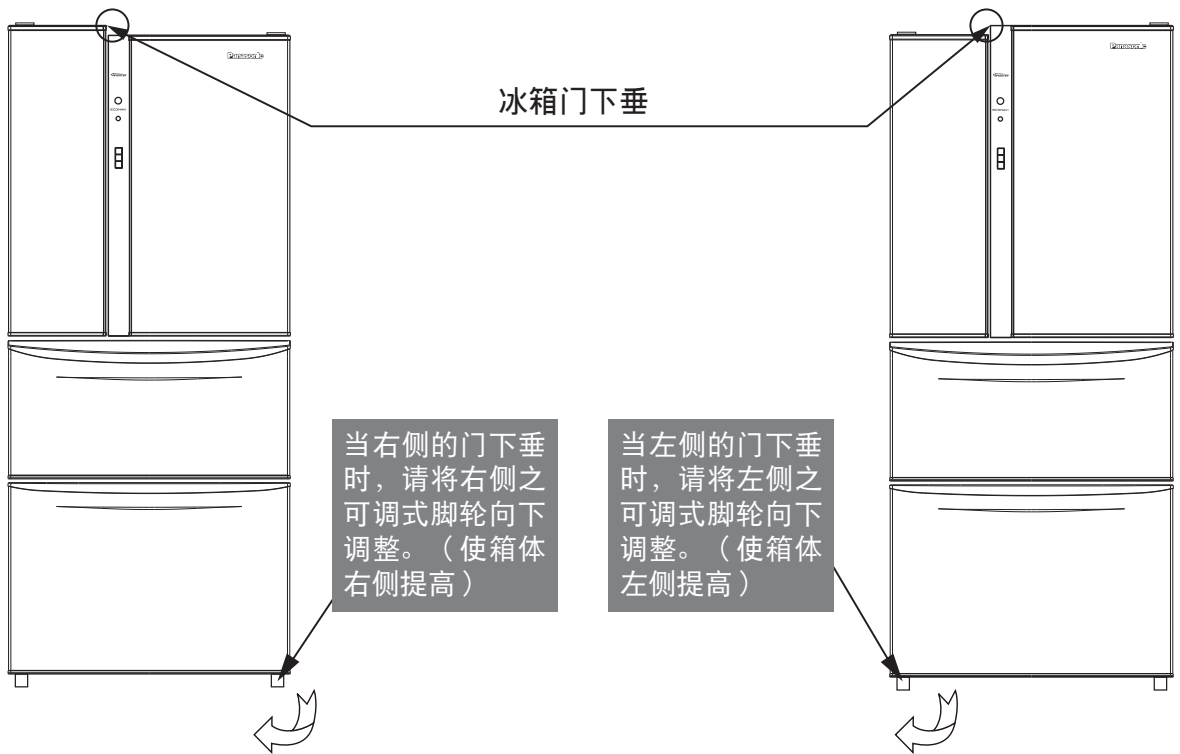

■ 冷藏室门支架

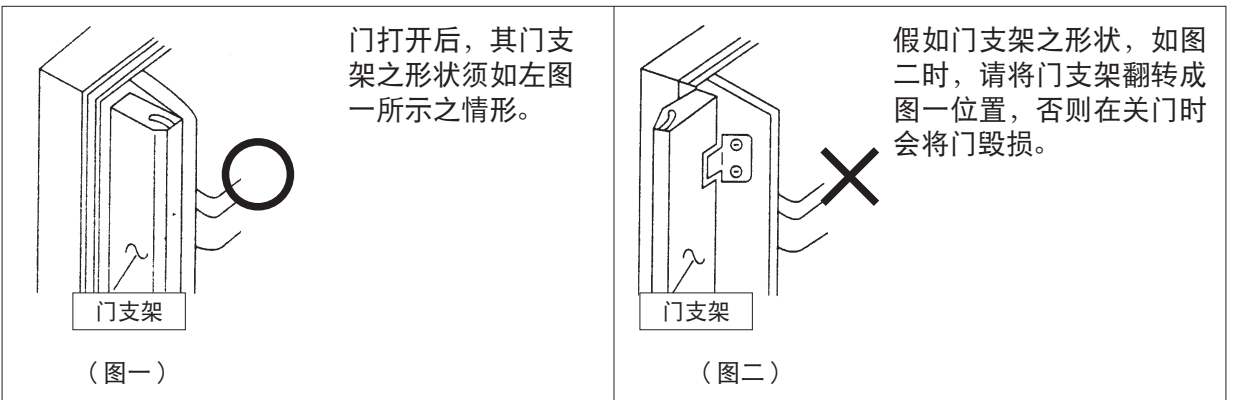

零部件名称和作用

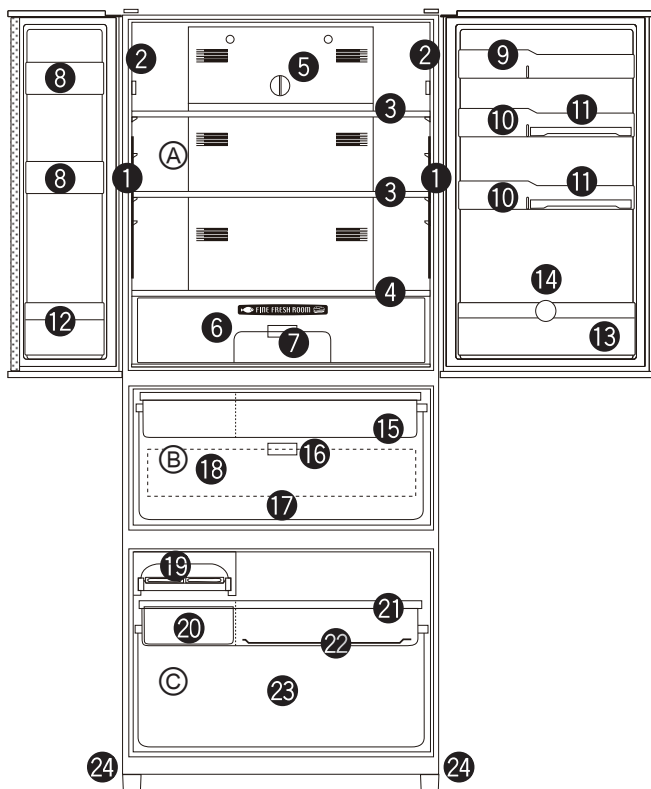

① 冷藏室

- ① LED灯罩（组）
- ② 门开关
- ③ 强化玻璃搁板
- ④ 强化玻璃搁板
- ⑤ 冷藏室温度调节钮
- ⑥ 即食新鲜屋
- ⑦ 草本保鲜盒（浅绿色盒）
- ⑧ 左侧置物棚
- ⑨ 右侧置物棚
- ⑩ 小物架
- ⑪ 蛋托
- ⑫ 左侧瓶棚
- ⑬ 右侧瓶棚
- ⑭ 瓶棚调整架

② 果蔬室

- ⑮ 果蔬室活动棚
- ⑯ 保鲜盒（深绿色盒）
- ⑰ 果蔬保鲜容器
- ⑱ 仕切板

③ 冷冻室

- ⑲ 制冰盘
- ⑳ 储冰盒
- ㉑ 冷冻室活动棚
- ㉒ 急冻板
- ㉓ 冷冻保鲜容器

其他

- ㉔ 可调式脚轮

■ 关于冷藏室LED更换

- 冷藏室LED灯不亮时，请立即与客户咨询服务中心联系请求检查更换，严禁自行拆除灯盖，更换LED灯。

食物存放要诀

■ 正确贮存、保持鲜美。

- 食物之间应保留空间以便流通空气，否则会使冷藏室温度增高。
- 灼热的碗碟要先冷却至室温，才好放入冰箱内。
- 水份丰富的食物要用保鲜膜盖紧。
- 如无需要，不要将冰箱门经常处于开启状态，尤其湿热天气时，更要避免。
- 切勿将含二氧化碳之液体（如有汽饮品等等）放在冷冻室内，因其可能爆裂。
- 切勿将由冷冻室内取出之棒棒糖立即给予儿童，因其温度极低可能冻伤儿童的嘴唇。

⚠ 注意

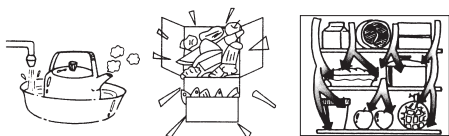

冷藏室的使用方法

- 用于贮存暂时立即使用的食品。
- 用于贮存饮料。

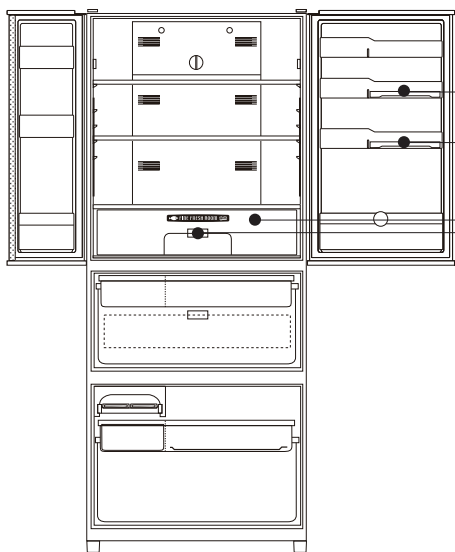

【适用的食品】

- 罐装啤酒
- 果汁、牛奶、布丁
- 豆腐、生鸡蛋
- 茼蒿
- 盒装蔬菜

蛋托

- 可以放置10个鸡蛋（2组）



即食新鲜屋

- 即食新鲜屋适合贮存需保鲜、温度较低而不冻结的食品；购回的食物需尽快食用。

草本保鲜盒（浅绿色盒）

在即食新鲜屋里的草本保鲜盒可以让肉和鱼维持新鲜。

【适用的食品】

- 肉、鱼、优酪乳、熟食、面条类、起司、火腿…等。

使用须知：

- 即食新鲜屋的温度较低，因此不适合贮存布丁、豆腐或热带水果。



冷藏室内有异味时（高速循环）

1 将气味强烈的食品取出或放入密封容器。

2 按下“高速循环”按钮。（“蓝色”灯亮起）。

- 强制运转冷冻室专用的高速风扇马达，加速库内空气循环，避免异味渗入，营造食物清新与健康的环境，以保持食物鲜味。
- 高速循环过程中请勿打开冰箱门。
- 当按下“高速循环”按钮时，蓝色灯闪烁，“高速循环”功能等待中。
- 在以下情况时，“高速循环”功能将会暂停，待以下情况解除后，“高速循环”功能自动开始，“高速循环”灯亮（不闪烁）。
 - a. 冰箱除霜时。
 - b. 冰箱压缩机停止，因为冷冻室温度到达设定温度。
 - c. 冰箱门打开时。



3 “高速循环”自动结束，然后蓝色的灯熄灭。（约 2~3 分钟）

气味强烈的食品…

- 即使短时间保存，食品请放入密封容器内或包上保鲜膜。
- 即使按下“高速循环”按钮，也无法完全去除异味。

容易产生食物气味的食品

- 大蒜、洋葱、野菜、干货、纳豆、豆酱、牛肉、咸菜、沙丁鱼、泡菜、饺子等。
- 请对发酵食品充分注意。

关于冷藏室的温度调节

专为电冰箱而设计的调温器，设定于“中”时，能使电冰箱内的食物保持最佳冷度，与外气温变化无关。

如右图所示：

除此之外，为了达到你的需求，可借由调整冷藏室旋钮，以符合你所需求之温度。若有需要较低温度时，可顺时针旋转调整旋钮。

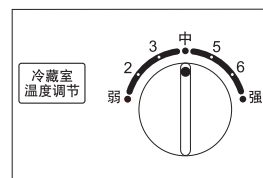

使用须知：

如下情况时，食品可能会冻结。

- 温度调节长期设置成“强”时→请设置成“中”或“弱”。
- 将水份较多的食品（豆腐等）及鸡蛋放置于冷气排放口附近易冻结→请绝对避免。

如何检视及操作控制面板

※操作键功能说明

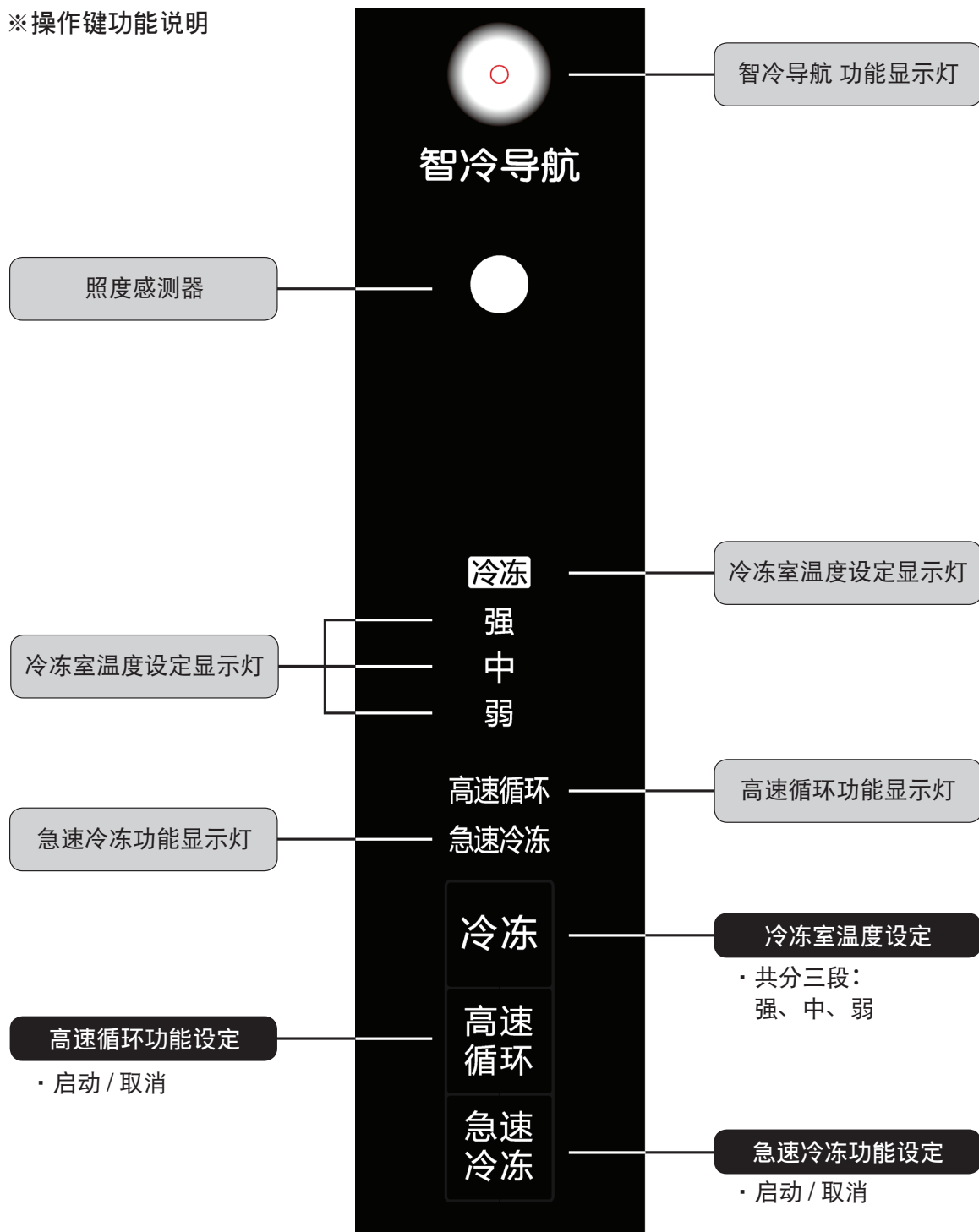

- 请注意：
- 当冷藏室门未关好或已开启时，则操作键功能无法动作，待门关闭约 1 秒后，即可恢复正常操作。
 - 操作控制面板外层有黏贴保护膜，可自行撕下保护膜。

果蔬室的使用方法

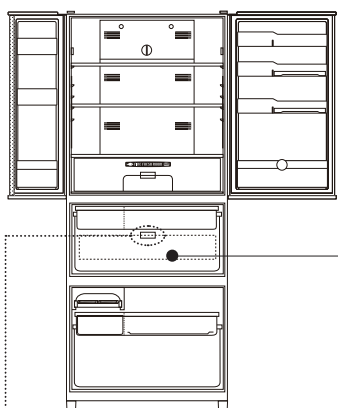

果蔬室

- 用于贮存蔬菜、水果。

由于果蔬室内保持较高的湿度，因此无需使用保鲜膜裹住蔬菜及水果也可以进行贮存。

果蔬室内的温度为5~8℃，但根据各室的温度设定状态及外气温等会有所变化。



保鲜盒

- 果蔬室透过保鲜盒的效果，可以长时间保持水果、蔬菜的鲜度。

果蔬保鲜容器

- 用于菠菜、生菜等容易干燥的带汁蔬菜及较大蔬菜的贮存。



仕切板

- 用于防止儿童攀爬入内发生危险

果蔬室活动棚

- 容易受损的蕃茄及水果、耐低温性差的茄子、黄瓜等请放置于果蔬室活动棚。

关于保鲜盒，使用前务必撕去背面的贴纸。否则，保鲜盒无法发挥功用。

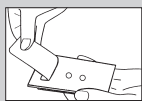

保鲜盒的装卸方法（深绿色盒）



- 1 将果蔬室门拉出至尽头，如左图所示，即可取出果蔬活动棚。



- 2 取出保鲜盒。

请根据食品的种类、状态及保存期限，
是否需使用保鲜膜包覆，如下所述

- 韭菜、葱等易吸收食物气味的蔬菜。
- 蔬菜及水果少量时，湿度会下降，容易干燥。
- 未用完的蔬菜及水果切口容易腐败。

不宜过度冷却的食品

- 未经切割的香蕉、甜瓜、木瓜、菠萝、酪梨等不易成熟，有时会变质。食用时冷却即可。

无需冷却的食品

- 未经切割的南瓜、牛蒡、洋葱、土豆、甘薯、大蒜、姜等。

使用须知：

- 在果蔬室贮存多量蔬菜时，频繁开关冰箱门时，可能使果蔬室中水分凝结或冻结。
- 果蔬室内保持较高的湿度，因此根据食品的种类、数量等会出现水及水滴积存现象。如果有积存水及水滴时，请拭除。

冷冻室的使用方法

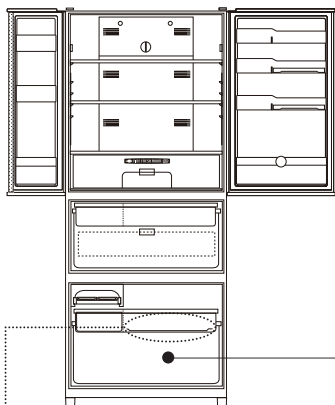

冷冻室

- 用于贮存冷冻食品。
- 作为冰点的专用空间使用。
- 用于干货的贮存。
茶叶、紫菜、咖啡等不宜受潮的干货最适合冷冻贮存。

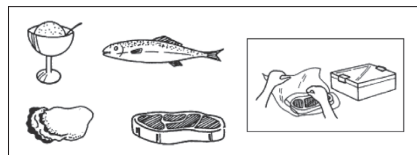

【适用的食品】

- 冷冻食品
- 棒棒糖、冰淇淋
- 果汁饮料、果汁冻
- 茶叶
- 紫菜等

食品放置时请勿露出冷冻保鲜容器。

恐会造成无法关紧箱门、冷冻室内起霜或无法冷却。

(请注意如下食品)

- 长度较长的食品。
- 高度较高的袋装食品。
- 聚乙烯袋装食品的过度塞入。
- 高度较高的盒装食品。

食品冷冻（急速冷冻）的方法

- 1** 在铝质托盘（急冻板）上放置食品。
 - 无需取出放入的其他食品。
 - 透过铝质托盘（急冻板）的热传导效果迅速冷冻食品，保持新鲜美味。
- 2** 按下“急速冷冻”按钮。
(“蓝色”灯亮起)
 - 压缩机会依外气温不同，运转1小时~2.5小时自动结束。(“蓝色”灯熄灭)
 - 如欲中途停止时，再次按下“急速冷冻”按钮。
(“蓝色”灯熄灭)

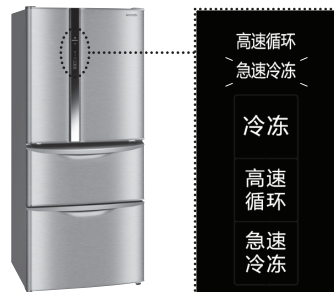

关于冷冻室的温度调节

- 此冰箱自动调节温度。平时请在“中”温度下使用。欲改变冷却程度时，请透过“冷冻”的操作按键进行调节。
- 环境温度32°C时，表格中所示温度为未放入食品、并关闭冰箱门，且进行稳定时的标准温度。（根据周围温度、食品收纳状态、冰箱门的开关等使用状态，有时温度会不尽相同。）



“强”	约 -18°C ~ -22°C
“中”	约 -17°C ~ -21°C
“弱”	约 -15°C ~ -19°C

温度调节方法

每按一次“冷冻”按键，就会以“中”→“强”→“弱”→“中”的顺序切换。（以蓝色的灯显示）



温度可以调节为 弱-中-强，冷度范围：

“强”	约 -18°C ~ -22°C
“中”	约 -17°C ~ -21°C
“弱”	约 -15°C ~ -19°C

◎ 微调模式

- 冷冻室的温度可以设定，共有九个步骤，更详细的“弱”和“中”和“强”已显示在表中。

- 按“冷冻”设定“弱”。
- 按“冷冻”按钮（10秒）。
- 设定按“冷冻”按钮。
要重新设定，重复步骤 1,2 和 3。

冷却等级	按钮的LED显示屏幕		
	弱	中	强
最弱 ↓	●	—	—
	●	○	—
	●	●	—
	○	●	—
适中 ↓	—	●	—
	—	●	○
	—	●	●
	—	○	●
最强	—	—	●

●灯亮 ○闪烁

鲜美冷冻的诀窍

薄而小

请尽量切薄、切小、分成小块冷冻。使用时也方便。



切实密封

切实密封，以免食品直接接触空气而干燥。还可以防止食品吸收到其他食物的气味。



切实冷却后

如果将烹饪的食品在热的状态下直接放入，会对其他食品产生不良影响。

不进行重覆冻结

解冻后请全部用完。重复冻结会明显减损味道及营养，而且也不卫生。

使用须知：

- 按下“急速冷冻”按键后，“蓝色”灯闪烁即显示目前的状态正在进行除霜。
- 等除霜结束后，自动开始急冻。

制冰方法

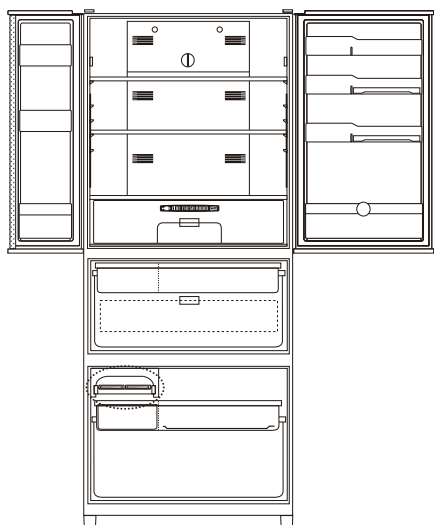

把水注入制冰盘内至水平线，把制冰盘放入制冰架内。

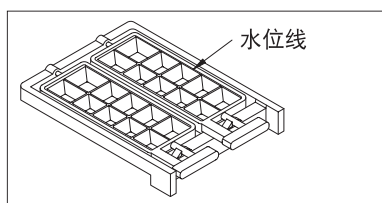

如图所示，轻扭制冰盘，冰块则自动脱落于储冰盒中。

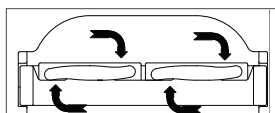

把冰块留在储冰盒里，以便需要时可取用。

注意

- 若有开始溶解的冰块放在储冰盒里，会使冰块互相黏结。
- 旋转取冰前，请将冷冻室活动棚向内推回至定位，以确保旋转取冰时，冰块会准确掉落至活动棚内之储冰盒。

除 霜

由于此电冰箱乃是全自动除霜设计，因此您绝对不需自行除霜。

当移动冰箱或冰箱倾斜时，请确保除霜水已被排出，避免除霜水洒出，而导致地板湿滑。

※如何将除霜水排出？

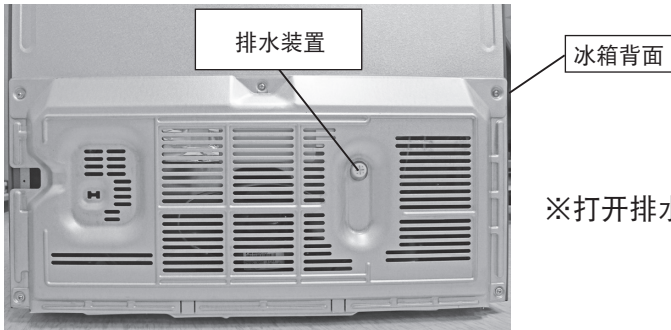

※打开排水孔前，请先准备储水容器。

1

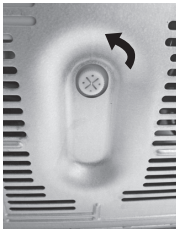

逆时针旋转打开排水孔盖。

2

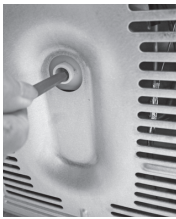

使用尖锐的工具来打开排水孔。
(仅需要在第一次时使用，打开后除霜水会立即排出)。

3



水会顺着箭头所指示的方向流出。放一个储水容器，
让水不会弄湿地板。

4



排水后，记得重新安装外盖。（顺时针旋转）

清理方法

电冰箱的作用是保存食物，故必须按时清理，以保持清洁。



禁止

切勿使用如下物品。

成分标示为碱性或酸性之厨房洗涤剂。

- 塑胶部品会破裂。
- 会损伤表面、喷漆及塑胶部品。

研磨粉、肥皂粉、石油、热水、刷子、酸、挥发油、稀释剂、酒精等。

- 会损伤表面、喷漆及塑胶部品。

使用化学抹布时，请按照该注意事项使用。



警告

- 清理时，请务必拔除电源插头。
- 切勿用湿手插拔电源插头，恐会导致触电及受伤。
- 不向本体及冰箱内泼水，恐会导致触电及火灾。
- 定期擦拭电源插头的灰尘。
如果电源插头积存灰尘，可能会因湿气等造成绝缘不良，并导致火灾。
 - 请拔除电源插头，并用干布擦拭。



注意

- 切勿将手放入冰箱下面。
- 切勿过度擦拭轨道及金属端面。
可能会割伤手。

清理方法

用浸有温水的布擦拭干净。

油污不易擦拭时，请稀释中性的厨房洗涤剂后，然后浸上温水，拧干后擦拭。

操作面板 · 请使用软布干擦。

冰箱门表面 · 请使用浸湿的软布擦拭。

库内清洁 · 请使用软布沾湿后擦拭。
再以干布擦拭库内门开关，避免残留水珠冻结，卡住门开关。

清理后的检查

1. 电源线是否损伤？
2. 电源线是否变热？
3. 电源插头是否确实插入插座内？
 - 如果有可疑之处，请立即与客户咨询服务中心联系。

冰箱门封条

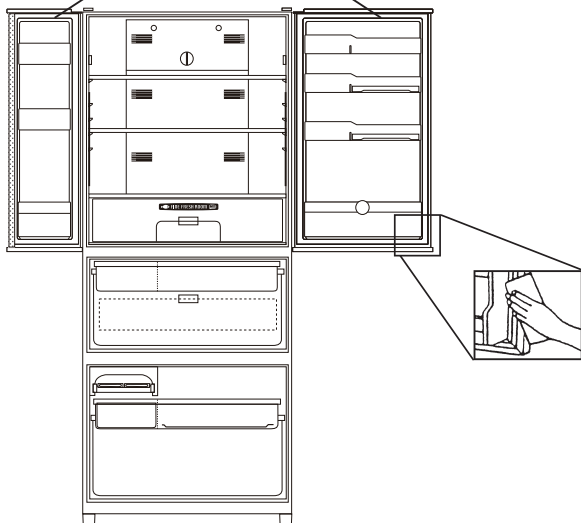

如果污损，立即清理！

冰箱门封条（特别容易污浊之处）

注意：妥善保养门封条。

门边封条（特别是底部）若沾有牛奶、果汁等液体，会很容易损坏，因此必须经常保持清洁。泼洒的液体会积存于瓶棚下的凹槽，这时便需马上清理，否则过多的液体会溢进冰箱门底。

· 如果污浊，就会容易受损，并导致冷气泄漏。

每年清理1次！

部品的装卸方法

可水洗

冷藏室各部

即食新鲜屋

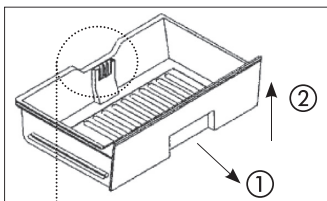

- ① 将即食新鲜屋拉出至顶点。
- ② 略微抬起即食新鲜屋再向上拉出。

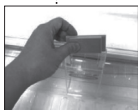

· 清洗即食新鲜屋时，请先取下草本保鲜盒。（草本保鲜盒请勿清洗或沾湿）

棚架

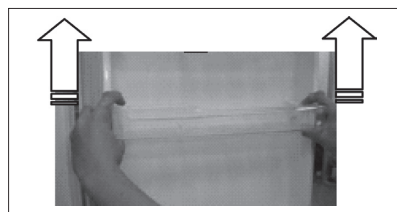

· 左右交替以下向上推，并取下。

强化玻璃搁板



- ① 轻举强化玻璃搁板之后端。
- ② 往前拉出强化玻璃搁板。

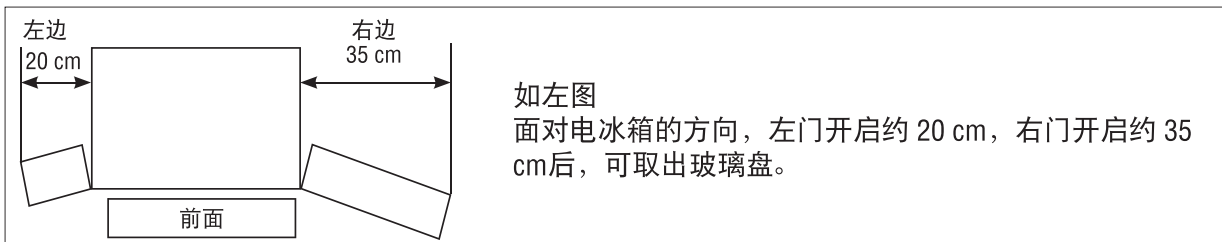

可水洗

果蔬室和冷冻室

卸下



- 将果蔬室/冷冻室门拉至尽头，果蔬活动棚/冷冻室活动棚前端稍微往上倾斜，即可拉出（如右图所示）。



- 取出果蔬室活动棚/冷冻室活动棚后，即可取出果蔬保鲜容器/冷冻保鲜容器。

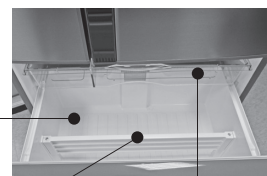

果蔬保鲜容器
(冷冻保鲜容器)

果蔬室活动棚
(冷冻室活动棚)

仕切板（果蔬室保鲜容器内）

安装

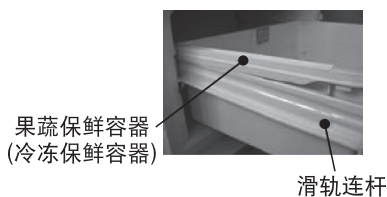

- 将果蔬保鲜容器/冷冻保鲜容器两侧内面嵌入滑轨连杆上。（如图示）

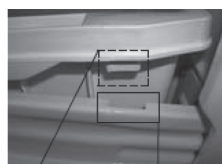

- 将果蔬保鲜容器/冷冻保鲜容器两侧之凸缘(A)，下压嵌入于滑轨连杆沟槽内(B)定位之。（如图示）

⚠ 注意

果蔬保鲜容器/冷冻保鲜容器需确实装入轨连杆沟槽内，以免造成门无法关闭或不滑顺。

⚠ 警告

果蔬室内仕切板请勿随意拆卸，以免儿童攀爬入内发生意外。

使用须知：

- 当食用油附着于塑胶部品上时，请务必擦拭。（可能会导致塑料部件破裂）
- 为使冷藏室、果蔬室、冷冻室各盒等具有良好的润滑性，在主体及盒之间的接触面涂布了些许润滑剂。
清理时请勿擦拭润滑剂。

遇到如下情况时



“急速冷冻”显示灯亮红灯

当冷藏室的门被打开经过1分钟后，“急速冷冻”指示灯为红色。
当冷藏室的门关闭时，“急速冷冻”指示灯熄灭。

冰箱门开放 警示器	门开放警示器	警示器的声音
	1分钟	哔-哔
	3分钟	哔-哔 哔-哔
	门开启超过5分钟	哔哔…连续发出声音

- 当门关闭时，警报器停止鸣响。
(当门开角度小时，警报器不会发出声音。)

“智冷导航”不运转熄灯

- ◎ 可能有下列其中一项情形出现：
 - 冷冻室微调模式时“智冷导航”不启动。
 - 除霜时，智冷导航会先中断此模式，除霜后，恢复正常。
 - 冷冻室的温度，未设定在指定的“中”。
 - 冰箱门开闭太频繁或放入较高温的食物。
 - 在记录过程中，使用频率高的时间，智冷导航会自动解除。
 - 停电后，智冷导航记录功能会再度重新记录，直到正常模式。

“急速冷冻”或“高速循环”显示灯蓝灯闪烁

- ◎ “高速循环”显示灯蓝灯闪烁，表示冰箱处于除霜中。
- ◎ 如按“高速循环”键，循环机能须等待至除霜结束后，即可进入“高速循环”机能。
- ◎ “急速冷冻”显示灯蓝灯闪烁，表示冰箱处于除霜中。
- ◎ 如按“急速冷冻”键，“急速冷冻”机能须等待至除霜结束后，即可进入“急速冷冻”机能。

“急速冷冻”指示灯为红色

- ◎ 当冷藏室及冷冻室门皆为关闭状态时，急速冷冻显示灯亮红灯，请与客户咨询服务中心联系。

冰箱断电后

- ◎ 电源插头拔下后，稍后10分钟后。再插上，以免压缩机负荷过大而不启动。

长期不使用的时候

- ◎ 拔除电源插头，取出箱内的食品，把冰箱内擦拭干净拭去所有的水份，并打开箱门使其干燥。请勿让孩童入内。

箱门不易开启

- ◎ 冰箱刚关门后，进入库内的空气遇冷、瞬间压力较库外低，若立即再开门会有开启不易的情形发生，此为正常现象。

冰箱的声音

- ◎ 压缩机启动，停止瞬间会产生抵抗惯性的「咚—」声。
- ◎ 装置有强制送风风扇的冰箱，运转时会有风扇马达的「嗡—」声和空气流动的「咻—」声。
- ◎ 开关门时，排水管内因除霜产生的霜水受空气压缩，会发出水流声或「水泡声」。
- ◎ 因冰箱内部零件材质与膨胀系数不同，受低温影响后产生不同收缩量，导致冰箱偶尔会发出类似「啪嚓」声。
- ◎ 抽屜式拉门在开关门时，会产生滑轨构造之机械动作音。

<p>冰箱的声音</p>	<p>◎ “噗噗” → 冷却系统内流动的冷媒，有时会发出水流声。 ◎ “嘶嘶” → 冰箱除霜时，霜水滴落除霜电热管上盖会汽化，发生水流声。 ◎ “滴答”、“啪啪” → 电气部品及冷媒（气体）的调节器进行时的声音。 ※ 以上声音皆属于正常现象，不影响冰箱的运转及操作，请安心使用。</p>
<p>箱外冒汗</p>	<p>◎ 长期下雨时或特别潮湿的地方，虽有防汗装置多少会有点冒汗或雾状，这并非故障，待天气好转自会消失。（保持空气流通，可减少冒汗程度。）</p>
<p>箱内的水滴</p>	<p>◎ 箱门开闭的次数太多或含水量较高的食品放置冰箱内时，容易产生水滴现象因此请把含水量较高的食品使用塑胶袋包装或食品容器加盖，并尽量减少开门的次数。</p>
<p>运转率高</p>	<p>◎ 有下列状况时可能导致运转提高：室内温度高、食物存放量多、放入热的食品，故请勿堆积过多食品，勿将热食物放入，保持通风良好。</p>
<p>按键功能无法动作</p>	<p>◎ 确认冷藏室箱门是否于开启状态，冰箱门开启时，按键功能无法操作为正常现象。 ◎ 若确认箱门于关闭状态且按键功能无法操作，可能为接触不良或断线导致。 ※ 请与客户咨询服务中心联系。</p>
<p>停电的时候</p>	<p>◎ 突然停电时请尽量减少箱门开闭的次数。 ◎ 预先知道要停电时，请大量制造冰块放在冷冻库内。</p>

以下现象为服务模式，非故障，请依下列方法解除

<p>“智冷导航”， “冷冻”， “强”，“中”， “弱”， “高速循环” “急速冷冻” “智冷导航” 操作面板 七个显示灯 依序亮灯</p>	<p>• 当操作面板七个显示灯依序循环亮灯时， （“智冷导航”、“冷冻”、“强”、“中”、“弱”、“高速循环”、“急速冷冻”、“智冷导航”、……）</p> <p>解除方法</p> <p>① 按“急速冷冻”键，1秒后放开，服务模式结束。 ② 经过7分钟后，服务模式结束。</p>	
---	--	--

故障处理

不冷	完全不冷	<ul style="list-style-type: none"> · 电源插头是否被拔除？ · 是否停电？ · 电源电压是220V？
	不能完全冷却	<ul style="list-style-type: none"> · 温度调节是否被设定成“弱”？ · 是否因食品等而堵塞了冷气吹出口？ · 阳光是否直射冰箱？ · 附近是否放有散热器？ · 冰箱周围的间隙是否充分？ · 是否放入热食品、频繁开关冰箱门或过度放入食品？
冻结	冷藏室	<ul style="list-style-type: none"> · 冷藏室、冷冻室的温度调节是否被设定成“强”？ · 周围温度是否在5℃以下？
异味	冰箱内有异味	<ul style="list-style-type: none"> · 是否未密封就放入了气味强烈的食品？ 请放入密封容器，并按下“高速循环”按键。 （无法完全去除异味） · 有时异味会附着在冰箱内（塑胶部面）。请使用浸有温水的布等擦拭。
冰箱门的开关	关冰箱门时，其他冰箱门也打开	有时会因关冰箱门的风压，会一瞬间打开其他冰箱门。
	刚关闭冰箱门后 · 发出吱吱的声音 · 欲打开时，感觉冰箱门沉重	这是因为进入冰箱内的空气急速冷却，压力暂时比冰箱外低而造成的。
	抽屉式拉门不易闭合	<ul style="list-style-type: none"> · 确认冰箱内部是否有异物。 · 确认冰箱内之部品是否放至定位。 · 若无上述情形，请将箱门完全开启后再稍加施力将其关至定位即可。
感到热	冰箱本体表面发热	内置有散热管，防止水份凝结。刚开始使用及夏季时，会感到格外热，但属于正常现象。
声音	有噪音	<ul style="list-style-type: none"> · 地面是否坚固？ · 安装是否出现倾斜？ · 是否有其他物品掉落在冰箱周围，并发出声音？
	运转声音变高或变低	周围温度高时、开关冰箱门次数多时、除霜后、刚安装后...等时，由于高速运转，因此声音会变大。

结霜及水分凝结

冷冻室的容器结霜及结冰

湿度高时、长时间开门时、开关冰箱次数多时，会出现这种情形。

冷藏室水分凝结

这是因为为了防止蔬菜的干燥，持久保鲜，而对室内保持高湿度的缘故。

果蔬室的容器水分凝结

冰箱外侧水分凝结

有时湿度高时会出现水分凝结。如果连续使用“急速冷冻”，有时会出现水分凝结。

※ 检查上述情况后，仍然有异常时，请立即与客户咨询服务中心联系。

电路图

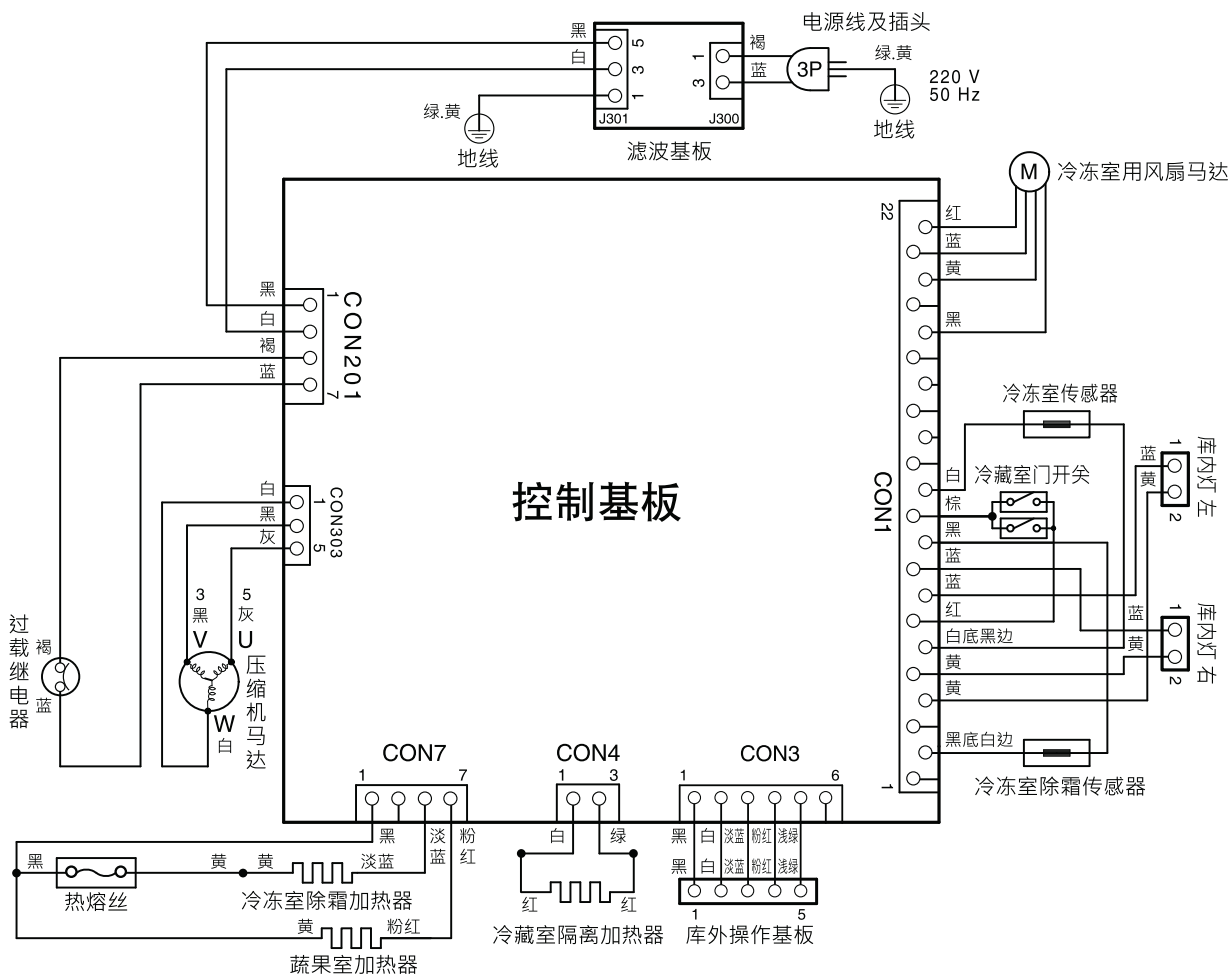

规格

型号	NR-D513XC-S5		
冷冻室星级标志	* ** *		
防触电保护类别	I 类		
内容积 (公升)	总内容积	428	
	冷藏室	263	
	果蔬室	80	
	冷冻室	85	
外形尺寸 宽×深×高(厘米)	774 × 745 × 1832		
重量(公斤)	88		
额定电压(伏)	220 V ~		
额定电源频率(赫兹)	50 Hz		
额定电流(安培)	1.20 A		
冷冻能力	4.0 kg / 24 h*		
除霜输入功率	183 W		
灯的最大额定输入功率	(d.c)1.5 W × 2		
耗电量	0.97 kWh / 24 h		
噪音值(声功率级)	45 dB(A)		
制冷剂名称及装入量	R600a / 55 g		
发泡剂	环戊烷		
能源效率等级	2级		

* 标示 24 h 的冷冻能力：冷藏室温度调节器“中”，冷冻室温度调节器“强”。
本产品执行 GB/T 8059.4-93、GB 4706.1-2005、GB 4343.1-2009、GB 4706.13-2008、GB 12021.2-2008、GB 17625.1-2012 等标准。

注：本产品说明书内容如有变动恕不另行通知。

另售部件



(图一)

- 草本保鲜盒（浅绿色盒）
（零件号码：CNRBH-11162）



(图二)

- 保鲜盒（深绿色盒）
（零件号码：CNRBH-11116）

※请向本公司特约服务站洽询。

保修和售后服务

■ 保修证（另附）

务必请您在购买的销售店确认保修证并填写购买日期、销售店名、仔细阅读完以后妥善保管起来。

■ 当您委托修理时

当您按照第25、26页上内容确认以后，冰箱仍有异常时，请您先拔掉电源插头，与客户咨询中心联系。

保修期限：自购买日起整机一年。
主要部件三年。
制冷系统保修五年。

● 保修期限内

依照保修证规定，负责修理

● 超过保修期时

对于那些经修理能够使用的产品，根据用户的要求进行收费修理。

备忘栏（填写必要事项可防止遗忘）

购买日期	年 月 日	型 号	
销售店名		电 话	() -

制造商：松下电器产业株式会社

日本大阪府门真市大字门真1006番地

进口商：松下电器（中国）有限公司

北京市朝阳区景华南街5号远洋光华中心C座3层、6层

原产地：台湾

Panasonic Corporation

<http://www.panasonic.co.jp/global/>

© 2014 Panasonic Taiwan Co., Ltd. All Right Reserved.

NR-D513XC-S5

T0714-0

AK-153610

台湾印刷